

Τιμοκατάλογος 2012

ΔΙΚΤΥΑ ΝΕΡΟΥ



Κεφάλαιο 5:
Αυτόματη βαλβίδα
εξισορρόπησης

Μοντέλο V5001P



Κεφάλαιο 5:
Αυτόματη βαλβίδα
εξισορρόπησης

Μοντέλο V5001S



Κεφάλαιο 5:
Ηλεκτρονικό
όργανο μέτρησης
για βαλβίδες
εξισορρόπησης

Μοντέλο VM242A0101

ΘΕΡΜΑΝΣΗ



Κεφάλαιο 7:
Ανιχνευτής
μονοξειδίου του
άνθρακα

Μοντέλο H450EN

ΦΙΛΤΡΑ ΝΕΡΟΥ



Κεφάλαιο 1:
Φίλτρο νερού
Primus Plus

Μοντέλο F74CS

1	ΕΞΟΠΛΙΣΜΟΣ ΥΔΡΑΥΛΙΚΩΝ ΔΙΚΤΥΩΝ	Φίλτρα νερού & φίλτρα νερού με μειωτή πίεσης Μειωτές πίεσης Βαλβίδες διακοπής και αντεπιστροφής
2	ΕΠΕΞΕΡΓΑΣΙΑ ΠΟΣΙΜΟΥ ΝΕΡΟΥ	Συγκρότημα αποσκλήρυνσης KaltecSoft
3	ΒΑΛΒΙΔΕΣ ΕΛΕΓΧΟΥ ΥΔΡΑΥΛΙΚΩΝ ΔΙΚΤΥΩΝ	Βαλβίδες ελέγχου
4	ΕΞΟΠΛΙΣΜΟΣ ΓΙΑ ΒΙΟΜΗΧΑΝΙΚΕΣ ΕΦΑΡΜΟΓΕΣ	Αισθητήρια πίεσης Πρεσσοστάτες και διακόπτες ροής Βαλβίδα ασφαλείας προοδευτικής εκτόνωσης Μειωτές πίεσης διάταξη αντεπιστροφής
5	ΕΞΑΡΤΗΜΑΤΑ ΛΕΒΗΤΟΣΤΑΣΙΟΥ ΚΕΝΤΡΙΚΩΝ ΘΕΡΜΑΝΣΕΩΝ	Συγκροτήματα αυτόματης πλήρωσης Απαερωτής - διαχωριστής σωματιδίων Βαλβίδες ασφαλείας Ρυθμιστής καύσης Συγκροτήματα ασφαλείας Βαλβίδες ανακυκλοφορίας ζεστού νερού χρήσης Βαλβίδες υδραυλικής εξισσορόπησης Βαλβίδες διαφορικής πίεσης Αυτόματα εξαεριστικά
6	ΕΞΟΠΛΙΣΜΟΣ ΓΙΑ ΕΓΚΑΤΑΣΤΑΣΕΙΣ ΗΛΙΑΚΩΝ ΣΥΣΤΗΜΑΤΩΝ	Διαφορικοί θερμοστάτες Αυτόματα εξαεριστικά Θερμοστατική βαλβίδα Βαλβίδα ασφαλείας
7	ΣΥΣΤΗΜΑΤΑ ΡΥΘΜΙΣΗΣ ΘΕΡΜΟΚΡΑΣΙΑΣ ΧΩΡΟΥ	Evohome Ασύρματο σύστημα οικιακού αυτοματισμού Χρονοθερμοστάτες Θερμοστάτες χώρου Ανιχνευτές αερίων
8	ΣΥΣΤΗΜΑΤΑ ΕΛΕΓΧΟΥ ΚΕΝΤΡΙΚΩΝ ΘΕΡΜΑΝΣΕΩΝ, ΕΝΔΟΔΑΠΕΔΙΩΝ ΣΩΜΑΤΩΝ, ΑΝΤΙΣΤΑΘΜΙΣΕΙΣ	Αντισταθμίσεις SMILE Ασύρματος ελεγκτής βάνας ανάμειξης Ελεγκτής ενδοδαπέδιας ψύξης/θέρμανσης Αναλογική συσκευή αντιστάθμισης και ελέγχου θέρμανσης Βάνες και κινητήρες εγκαταστάσεων θέρμανσης Βάνες και κινητήρες ζωνών αυτονομίας
9	ΒΑΛΒΙΔΕΣ ΑΥΤΟΝΟΜΙΑΣ, ΘΕΡΜΟΣΤΑΤΙΚΟΙ ΚΑΙ ΑΠΛΟΙ ΔΙΑΚΟΠΤΕΣ ΣΩΜΑΤΩΝ ΚΑΛΟΡΙΦΕΡ	Θερμοστατικοί διακόπτες σωμάτων Θερμοστατικοί διακόπτες σωμάτων σειρά LINEA Θερμοστατικές κεφαλές Βαλβίδες αυτονομίας Βάνες και κινητήρες εγκαταστάσεων θέρμανσης
10	ΣΥΣΤΗΜΑΤΑ ΕΛΕΓΧΟΥ ΕΓΚΑΤΑΣΤΑΣΕΩΝ ΚΛΙΜΑΤΙΣΜΟΥ	Συσκευές ελέγχου εγκαταστάσεων κλιματισμού Βάνες και κινητήρες εγκαταστάσεων θέρμανσης - κλιματισμού

Η Honeywell, για περισσότερο απο έναν αιώνα πρωταγωνιστεί στην ιστορία της τεχνολογίας και της ανάπτυξης προϊόντων και υπηρεσιών που αποσκοπούν στη βελτίωση της άνεσης, της αποδοτικότητας και της ασφάλειας στη ζωή και την εργασία μας.

Στο σπίτι, το αυτοκίνητο ή το αεροπλάνο, οπουδήποτε, η Honeywell εργάζεται για να κάνει τη ζωή πιο άνετη, με απόλυτο σεβασμό στους φυσικούς πόρους και το περιβάλλον.

AEROSPACE



Η Honeywell είναι ένας κορυφαίος προμηθευτής εξαρτημάτων για την αεροδιαστημική βιομηχανία.

Παρέχει κινητήρες και στροβίλους, πτητικά συστήματα, υπηρεσίες για τις αεροπορικές εταιρείες, τα ηλεκτρονικά συστήματα ελέγχου και πολλά ακόμη.

Για περισσότερες πληροφορίες: www51.honeywell.com/aero

AUTOMATION AND CONTROL SOLUTIONS



Η Honeywell φροντίζει το περιβάλλον και προστατεύει πρόσωπα, αγαθά και κτίρια.

Η τεχνολογία και η παροχή υπηρεσιών αυτοματισμού εξασφαλίζουν χαμηλότερο κόστος συντήρησης, επιτρέπουν στους ανθρώπους να αισθάνονται πιο άνετα στα σπίτια τους και βοηθούν τις εταιρείες να παράγουν καταναλώνοντας λιγότερη ενέργεια.

Η προστασία από εισβολείς και η πρόληψη ατυχημάτων επιτρέπουν ήρεμη διαβίωση και αποδοτική εργασία.



Υπάρχουν διάφοροι τομείς ενδιαφέροντος:

- Home control
- Combustion Control Sensing and Control Building Solution
- Process Solution
- Πυροπροστασία
- Ασφάλεια

Για περισσότερες πληροφορίες: www51.honeywell.com/sites/acs

SPECIALITY MATERIALS



Η Honeywell ηγείται στην παγκόσμια αγορά του τομέα ειδικών υλικών, υψηλών απαιτήσεων. Φθοράνθρακες, ειδικές ταινίες, ίνες υψηλών επιδόσεων, αντιδραστήρια και εργαστηριακές χημικές ουσίες, ηλεκτρονικά υλικά υψηλής καθαρότητας, υλικά φωταύγειας, χημικά προϊόντα υψηλής ποιότητας και ειδικών πρόσθετων ουσιών, συγκαταλέγονται μεταξύ των προϊόντων της Honeywell που χρησιμοποιούνται σε πολλές εφαρμογές αλλά και σε συσκευές καθημερινής χρήσης.

Για περισσότερες πληροφορίες: www51.honeywell.com/sm

ΣΥΣΤΗΜΑΤΑ ΜΕΤΑΦΟΡΩΝ



Ως κορυφαίος προμηθευτής της αυτοκινητοβιομηχανίας, η Honeywell επιτρέπει τη βελτίωση των επιδόσεων των οχημάτων, της αποδοτικότητας και της όψης τους, χάρη στην προηγμένη τεχνολογία, τις μάρκες υψηλοτάτου επιπέδου αλλά και χάρη στις ολοκληρωμένες λύσεις που μελετώνται και προσαρμόζονται λαμβάνοντας σοβαρά υπ' όψιν τις ανάγκες των πελατών.

Για περισσότερες πληροφορίες: www51.honeywell.com/Honeywell/industry-technology/transport-systems.html

Η Honeywell παράγει τα προϊόντα της σε υπερσύγχρονα ευρωπαϊκά εργοστάσια.

Τα τέσσερα πιο σημαντικά απ' αυτά, όσον αφορά το ACS, είναι τα ακόλουθα.



NEWHOUSE - Μεγ.Βρετάνια

Ηλεκτρονικά και
Ηλεκτρομηχανολογικά προϊόντα



MOSBACH - Γερμανία

Προϊόντα δικτύων πόσιμου νερού
για οικιακή και βιομηχανική χρήση



SCHONEICH - Γερμανία

Ηλεκτρονικά προϊόντα



BRNO - Τσεχία

Ηλεκτρονικά και
Ηλεκτρομηχανολογικά προϊόντα

ΦΥΛΛΑΔΙΑ-ΚΑΤΑΛΟΓΟΙ

Ζητήστε μας τα φυλλάδια και τους καταλόγους που χρειάζεστε.



GR3B-0004GR03-R1108



GR3B-0007GR03-R0210



GR3B-0353GE51 R0709



Κατάλογος Προϊόντων

GR3H-0005



GR03-R0409



GR3H-0003GR03 R0608



GR3H-0002GR03 R0608



GR3H-0008GR03-R0211

ΕΜΠΟΡΙΚΗ ΚΑΙ ΤΕΧΝΙΚΗ ΥΠΟΣΤΗΡΙΞΗ

Στο internet θα βρείτε μία σειρά ιστοσελίδων που θα σας βοηθήσουν στην εύρεση και κατανόηση των προϊόντων μας.



www.honeywell.com
Γενική παγκόσμια ιστοσελίδα



www.honeywell.gr
Εταιρική Ελληνική ιστοσελίδα



www.honeywell.gr/gr
Ελληνική ιστοσελίδα προϊόντων



products.ecc.emea.honeywell.com/greece/index.html
Ελληνική ιστοσελίδα προϊόντων



Τεχνικά φυλλάδια

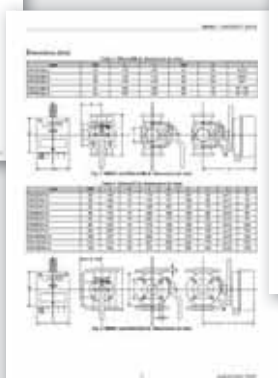

Λεπτομερείς προδιαγραφές

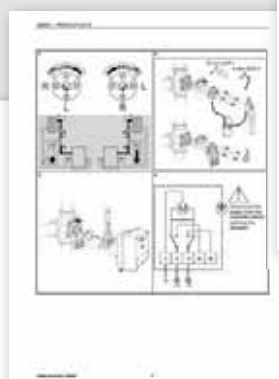

Οδηγίες εγκατάστασης

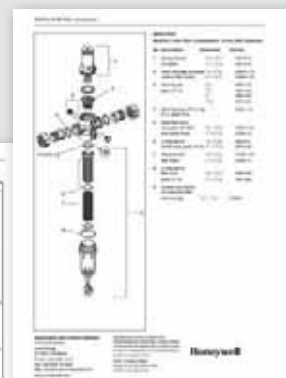

Περιγραφές ανταλλακτικών

ΕΞΟΠΛΙΣΜΟΣ ΥΔΡΑΥΛΙΚΩΝ ΔΙΚΤΥΩΝ



1.01 - ΦΙΛΤΡΑ ΝΕΡΟΥ

Φίλτρο σειράς Double Spin
 Φίλτρο σειράς F76S-F με φλάντζα
 Φίλτρο σειράς Double Spin με περιστρεφόμενη σύνδεση
 Φίλτρο σειράς Miniplus με διάφανο ποτήρι
 Φίλτρο σειράς Miniplus με μπρούτζινο ποτήρι

1.02 - ΦΙΛΤΡΑ ΝΕΡΟΥ ΜΕ ΜΕΙΩΤΗ ΠΙΕΣΗΣ

Φίλτρο & μειωτής πίεσης με περιστρεφόμενη σύνδεση
 Φίλτρο & μειωτής πίεσης σειράς FK09S
 Φίλτρο & μειωτής πίεσης σειράς Miniplus
 Εξαρτήματα για τη σειρά Miniplus
 Τυπική εφαρμογή FK06

1.03 - ΣΥΓΚΡΟΤΗΜΑ ΜΕΙΩΤΗ ΠΙΕΣΗΣ & ΦΙΛΤΡΟ ΝΕΡΟΥ

Συγκρότημα σειράς Double Spin

1.04 - ΚΙΝΗΤΗΡΕΣ ΓΙΑ ΦΙΛΤΡΑ ΝΕΡΟΥ

Κινητήρες για αυτόματο καθαρισμό
 Διαφορικός πρεσοστάτης

1.05 - ΦΙΛΤΡΑ ΤΥΠΟΥ "Υ"

Φίλτρο τύπου "Υ"

10 1.06 - ΜΕΙΩΤΕΣ ΠΙΕΣΗΣ

10	Μειωτές πίεσης σειράς D06F	20
12	Εξαρτήματα για τη σειρά D06F	22
12	Μειωτές πίεσης σειράς D05FS	23
13	Εξαρτήματα για τη σειρά D05FS	23
13	Μειωτές πίεσης σειράς D04FS	23
14	Εξαρτήματα για τη σειρά D04FS	23
14	Μειωτές πίεσης σειράς D22	24
14	Εξαρτήματα για τη σειρά D22	24
14	Μειωτές πίεσης με χυτοσιδηρό σώμα	24
15	Μειωτές πίεσης με μπρούτζινο σώμα	25
15	Εξαρτήματα για τη σειρά D16	26
15	Ρυθμιστές πίεσης για νερό	27

16 1.07 - ΒΑΛΒΙΔΕΣ ΔΙΑΚΟΠΗΣ ΚΑΙ ΑΝΤΕΠΙΣΤΡΟΦΗΣ

16	Βαλβίδες διακοπής και αντεπιστροφής βιδωτές και φλαντζωτές	28
17	Εξαρτήματα για Alwa KFR	28
17	Πίνακας κατάταξης υγρών κατά EN1717	29
17	Βαλβίδες αντεπιστροφής	30
17	Διατάξεις αντεπιστροφής	31

18

18

F76S

Φίλτρο νερού με τεχνολογία "Double Spin"

- Σύνδεση με ρακόρ (αρσενικό σπειρώμα)
- Ορειχάλκινο σώμα
- Tmax 40°C - Pmax 16bar
- Αυτοκαθαριζόμενο φίλτρο με χειροκίνητο βρυσάκι
- Κατακράτηση στερεών διαμέτρου 20 έως 200μm αναλόγως του τύπου.



Τύπος				Τιμές €
F76S-1/2AA	100μm	σύνδεση 1/2"	Kvs = 7,2	255,72
F76S-1/2AB	20μm	σύνδεση 1/2"	Kvs = 7,2	255,72
F76S-1/2AC	50μm	σύνδεση 1/2"	Kvs = 7,2	255,72
F76S-1/2AD	200μm	σύνδεση 1/2"	Kvs = 7,2	255,72
F76S-3/4AA	100μm	σύνδεση 3/4"	Kvs = 9,6	230,80
F76S-3/4AB	20μm	σύνδεση 3/4"	Kvs = 9,6	230,80
F76S-3/4AC	50μm	σύνδεση 3/4"	Kvs = 9,6	230,80
F76S-3/4AD	200μm	σύνδεση 3/4"	Kvs = 9,6	230,80
F76S-1AA	100μm	σύνδεση 1"	Kvs = 16,1	287,96
F76S-1AB	20μm	σύνδεση 1"	Kvs = 16,1	287,96
F76S-1AC	50μm	σύνδεση 1"	Kvs = 16,1	287,96
F76S-1AD	200μm	σύνδεση 1"	Kvs = 16,1	287,96
F76S-11/4AA	100μm	σύνδεση 1 1/4"	Kvs = 17,4	294,92
F76S-11/4AB	20μm	σύνδεση 1 1/4"	Kvs = 17,4	294,92
F76S-11/4AC	50μm	σύνδεση 1 1/4"	Kvs = 17,4	294,92
F76S-11/4AD	200μm	σύνδεση 1 1/4"	Kvs = 17,4	294,92
F76S-11/2AA	100μm	σύνδεση 1 1/2"	Kvs = 22,4	466,99
F76S-11/2AB	20μm	σύνδεση 1 1/2"	Kvs = 22,4	466,99
F76S-11/2AC	50μm	σύνδεση 1 1/2"	Kvs = 22,4	466,99
F76S-11/2AD	200μm	σύνδεση 1 1/2"	Kvs = 22,4	466,99
F76S-2AA	100μm	σύνδεση 2"	Kvs = 25,7	516,22
F76S-2AB	20μm	σύνδεση 2"	Kvs = 25,7	516,22
F76S-2AC	50μm	σύνδεση 2"	Kvs = 25,7	516,22
F76S-2AD	200μm	σύνδεση 2"	Kvs = 25,7	516,22

F76S-M

Φίλτρο νερού με τεχνολογία "Double Spin"

- Σύνδεση με ρακόρ (αρσενικό σπείρωμα)
- Πλήρως ορειχάλκινο σώμα
- Tmax 70 °C - Pmax 25bar
- Αυτοκαθαριζόμενο φίλτρο με χειροκίνητο βρυσάκι
- Κατακράτηση στερεών διαμέτρου 50 έως 100μm αναλόγως του τύπου.

Τύπος			Τιμές €	
F76S-1/2AAM	100μm	σύνδεση 1/2"	Kvs = 7,2	316,09
F76S-1/2ACM	50μm	σύνδεση 1/2"	Kvs = 7,2	316,09
F76S-3/4AAM	100μm	σύνδεση 3/4"	Kvs = 9,6	291,13
F76S-3/4ACM	50μm	σύνδεση 3/4"	Kvs = 9,6	291,13
F76S-1AAM	100μm	σύνδεση 1"	Kvs = 16,1	365,53
F76S-1ACM	50μm	σύνδεση 1"	Kvs = 16,1	365,53
F76S-11/4AAM	100μm	σύνδεση 1 1/4"	Kvs = 17,4	372,49
F76S-11/4ACM	50μm	σύνδεση 1 1/4"	Kvs = 17,4	372,49
F76S-11/2AAM	100μm	σύνδεση 1 1/2"	Kvs = 22,4	585,48
F76S-11/2ACM	50μm	σύνδεση 1 1/2"	Kvs = 22,4	585,48
F76S-2AAM	100μm	σύνδεση 2"	Kvs = 25,7	634,75
F76S-2ACM	50μm	σύνδεση 2"	Kvs = 25,7	634,75



Τυπική Εφαρμογή

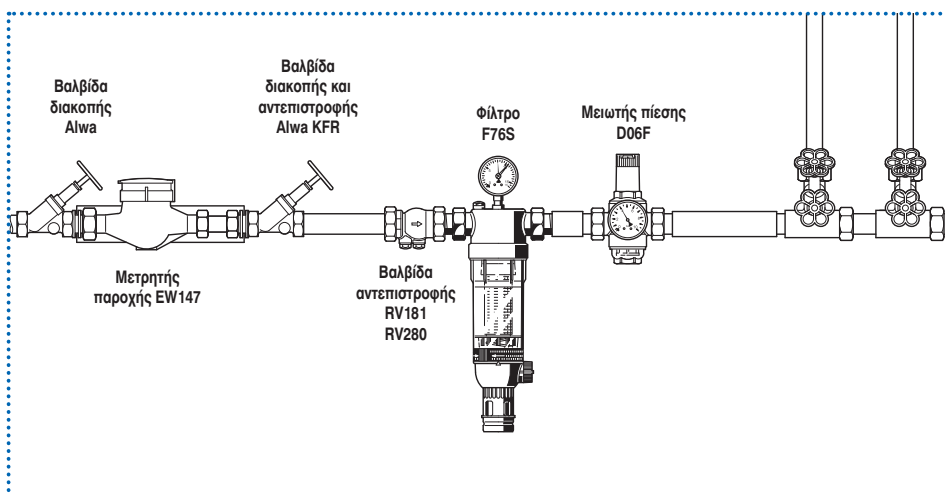

1.01 - ΦΙΛΤΡΑ ΝΕΡΟΥ

Φίλτρο Σειράς " F76S " με Φλάντζα

με μπρούτζινο ποτήρι



F76S

Φίλτρο νερού με φίλτρο "F76S"

- Σύνδεση με φλάντζα PN16
- Πλήρως ορειχάλκινο σώμα
- Tmax 70 °C - Pmax 16bar
- Αυτοκαθαριζόμενο φίλτρο με χειροκίνητο βρυσάκι ή κινητήρα τύπου Z11S
- Κατακράτηση στερεών διαμέτρου 100μm.

Τύπος				Τιμές €
F76S-65FA	100μm	DN65	Kvs = 90	2.052,46
F76S-80FA	100μm	DN80	Kvs = 125	2.265,45
F76S-100FA	100μm	DN100	Kvs = 158	2.633,37

Τυπική Εφαρμογή

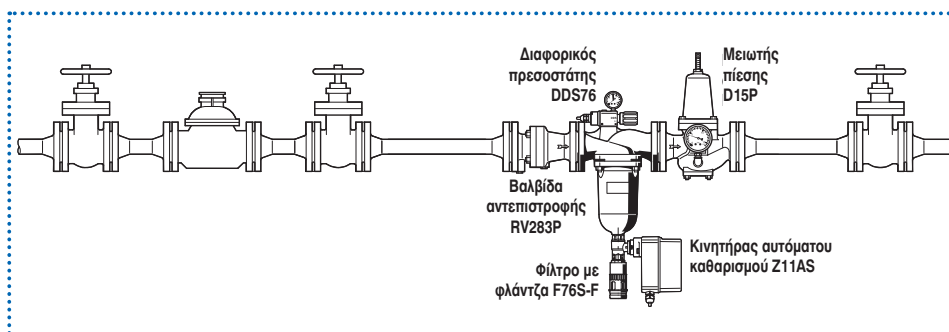

Φίλτρο Σειράς " Double Spin "

με περιστρεφόμενη σύνδεση



F76CS

Φίλτρο νερού με τεχνολογία "Double Spin"

- Σύνδεση με ρακόρ (αρσενικό σπείρωμα) σε οριζόντια ή κατακόρυφη σύνδεση
- Ορειχάλκινο σώμα
- Tmax 40 °C - Pmax 16bar
- Αυτοκαθαριζόμενο φίλτρο με χειροκίνητο βρυσάκι και προαιρετική τοποθέτηση του κινητήρα Z11S για αυτόματο καθαρισμό του φίλτρου με χρονικό πρόγραμμα
- Κατακράτηση στερεών διαμέτρου 100μm

Τύπος				Τιμές €
F76CS-3/4AA	100μm	σύνδεση 3/4"	Kvs = 9,8	323,58
F76CS-1AA	100μm	σύνδεση 1"	Kvs = 9,8	328,80
F76CS-11/4AA	100μm	σύνδεση 11/4"	Kvs = 11,2	362,32

Φίλτρο Σειράς "Primus Plus"

με διάφανο ποτήρι

F74CS

Φίλτρο νερού με περιστρεφόμενη σύνδεση

- Σύνδεση με ρακόρ (αρσενικό σπείρωμα) σε οριζόντια ή κατακόρυφη σύνδεση
- Tmax 30°C - Pmax 16bar
- Αυτοκαθαριζόμενο φίλτρο με χειροκίνητο βρυσάκι και προαιρετική τοποθέτηση του κινητήρα Z74 για αυτόματο καθαρισμό του φίλτρου με χρονικό πρόγραμμα
- Κατακράτηση στερεών διαμέτρου 100μm
- Ποτήρι διαφανές ανθεκτικό σε UV ακτινοβολία
- Σύμφωνα με EN 13443-1



Τύπος			Τιμές €
F74CS-1/2AA	σύνδεση 1/2"	Kvs = 4,2	228,09
F74CS-3/4AA	σύνδεση 3/4"	Kvs = 5,5	235,55
F74CS-1AA	σύνδεση 1"	Kvs = 6	246,83
F74CS-11/4AA	σύνδεση 1 1/4"	Kvs = 6,5	257,86

Φίλτρο Σειράς "miniplus "

με διάφανο ποτήρι

FF06

Φίλτρο νερού με διάφανο ποτήρι

- Σύνδεση με ρακόρ (αρσενικό σπείρωμα)
- Ορειχάλκινο σώμα
- Tmax 40°C - Pmax 16bar
- Αυτοκαθαριζόμενο φίλτρο με χειροκίνητο βρυσάκι
- Κατακράτηση στερεών διαμέτρου 105 έως 135μm



Τύπος			Τιμές €
FF06-1/2AA	σύνδεση 1/2"	Kvs = 3,3	44,70
FF06-3/4AA	σύνδεση 3/4"	Kvs = 6,3	48,77
FF06-1AA	σύνδεση 1"	Kvs = 7,2	58,73
FF06-11/4AA	σύνδεση 1 1/4"	Kvs = 8,5	77,25

Φίλτρο Σειράς "miniplus "

με μπρούτζινο ποτήρι

FF06-AAM

Φίλτρο νερού με μπρούτζινο ποτήρι

- Σύνδεση με ρακόρ (αρσενικό σπείρωμα)
- Ορειχάλκινο σώμα
- Tmax 80°C - Pmax 16bar
- Αυτοκαθαριζόμενο φίλτρο με χειροκίνητο βρυσάκι
- Κατακράτηση στερεών διαμέτρου 105 έως 135μm



Τύπος			Τιμές €
FF06-1/2AAM	σύνδεση 1/2"	Kvs = 3,3	81,93
FF06-3/4AAM	σύνδεση 3/4"	Kvs = 6,3	93,11
FF06-1AAM	σύνδεση 1"	Kvs = 7,2	107,99
FF06-11/4AAM	σύνδεση 1 1/4"	Kvs = 8,5	116,56



1.02 - ΦΙΛΤΡΑ ΝΕΡΟΥ ΜΕ ΜΕΙΩΤΗ ΠΙΕΣΗΣ

Φίλτρο & Μειωτής Πίεσης με Περιστρεφόμενη Σύνδεση

με διάφανο ποτήρι

FK76CS

Φίλτρο νερού με τεχνολογία "Double Spin"

- Σύνδεση με ρακόρ (αρσενικό σπείρωμα) σε οριζόντια ή κατακόρυφη σύνδεση
- Ορειχάλκινο σώμα,
- Tmax 40°C - Pmax 16bar.
- Αυτοκαθαριζόμενο φίλτρο με χειροκίνητο βρυσάκι και προαιρετική τοποθέτηση του κινητήρα Z11S για αυτόματο καθαρισμό του φίλτρου με χρονικό πρόγραμμα.
- Κατακράτηση στερεών διαμέτρου 100μm και ρυθμιζόμενη πίεση εξόδου 1,5 - 6bar.

Τύπος

Τιμές €

FK76CS-3/4AA	100μm	σύνδεση 3/4"	Kvs = 7,3	389,52
FK76CS-1AA	100μm	σύνδεση 1"	Kvs = 7,6	394,77
FK76CS-11/4AA	100μm	σύνδεση 11/4"	Kvs = 8	428,29



Φίλτρο & Μειωτής Πίεσης Σειράς "FK09"

με διάφανο ποτήρι

FK09S

Φίλτρο και μειωτής πίεσης σειράς "FK09"

- Σύνδεση με ρακόρ (αρσενικό σπείρωμα)
- Ορειχάλκινο σώμα
- Tmax 40°C - Pmax 16bar.
- Αυτοκαθαριζόμενο φίλτρο με χειροκίνητο βρυσάκι και προαιρετική τοποθέτηση του κινητήρα Z11S για αυτόματο καθαρισμό του φίλτρου με χρονικό πρόγραμμα.
- Κατακράτηση στερεών διαμέτρου 50 έως 100μm αναλόγως του τύπου και ρυθμιζόμενη πίεση εξόδου 1,5 - 6bar.

Τύπος

Τιμές €

FK09S-1/2AA	100μm	σύνδεση 1/2"	Kvs = 2,5	251,93
FK09S-1/2AC	50μm	σύνδεση 1/2"	Kvs = 2,5	251,93
FK09S-3/4AA	100μm	σύνδεση 3/4"	Kvs = 3	253,86
FK09S-3/4AC	50μm	σύνδεση 3/4"	Kvs = 3	253,86
FK09S-1AA	100μm	σύνδεση 1"	Kvs = 5,8	316,16
FK09S-1AC	50μm	σύνδεση 1"	Kvs = 5,8	316,16
FK09S-11/4AA	100μm	σύνδεση 11/4"	Kvs = 5,9	344,83
FK09S-11/4AC	50μm	σύνδεση 11/4"	Kvs = 5,9	344,83



Φίλτρο & Μειωτής Πίεσης Σειράς "Primus Plus"

με διάφανο ποτήρι

FK74CS

Φίλτρο και μειωτής πίεσης με περιστρεφόμενη σύνδεση

- Σύνδεση με ρακόρ (αρσενικό σπείρωμα) σε οριζόντια ή κατακόρυφη σύνδεση
- Tmax 30°C - Pmax 16bar
- Αυτοκαθαριζόμενο φίλτρο με χειροκίνητο βρυσάκι και προαιρετική τοποθέτηση του κινητήρα Z74A για αυτόματο καθαρισμό του φίλτρου με χρονικό πρόγραμμα.
- Κατακράτηση στερεών διαμέτρου 100μm, ρυθμιζόμενη πίεση εξόδου 1,5-6bar
- Ποτήρι διαφανές ανθεκτικό σε UV ακτινοβολία
- Σύμφωνα με EN 13443-1

Τύπος

Τιμές €

FK74CS-1/2AA	100μm	σύνδεση 3/4"	Kvs = 5,5	245,76
FK74CS-3/4AA	100μm	σύνδεση 3/4"	Kvs = 5,5	255,72
FK74CS-1AA	100μm	σύνδεση 1"	Kvs = 6	280,60
FK74CS-11/4AA	90/110μm	σύνδεση 11/4"	Kvs = 6,5	302,02

Μειωτής Πίεσης με Φίλτρο

με διάφανο ποτήρι

FK06

Αυτοκαθαριζόμενο φίλτρο με χειροκίνητο βρυσάκι

- Σύνδεση με ρακόρ (αρσενικό σπείρωμα)
- Ένδειξη ρύθμισης στην κεφαλή και υποδοχή G 1/4" για μανόμετρο
- Ορειχάλκινο σώμα, ρυθμιζόμενη πίεση εξόδου 1,5 - 6bar
- Tmax 40°C - Pmax 16bar



Τύπος				Τιμές €
FK06-1/2AA	105/135μm	σύνδεση 1/2"	Kvs = 2,5	77,25
FK06-3/4AA	105/135μm	σύνδεση 3/4"	Kvs = 2,9	86,39
FK06-1AA	105/135μm	σύνδεση 1"	Kvs = 6	94,96
FK06-11/4AA	105/135μm	σύνδεση 1 1/4"	Kvs = 6,2	120,09

Εξαρτήματα για τη σειρά Miniplus

M07M

Μανόμετρο

- 63 mm- G1/4"
- Για μειωτές: D06 - D15NP - D15P μόνο για DN200 - D17P
- Για φίλτρα: F74C-F76CS-FN76CS
- Για φίλτρα - μεωτές: FK06-FK74C-FK76CS-FKN76-FK09S



Τύπος		Τιμές €
M07M-A4	εύρος 0-4 bar	10,00
M07M-A10	εύρος 0-10 bar	10,00
M07M-A16	εύρος 0-16 bar	10,00
M07M-A25	εύρος 0-25 bar	11,42

Τυπική Εφαρμογή

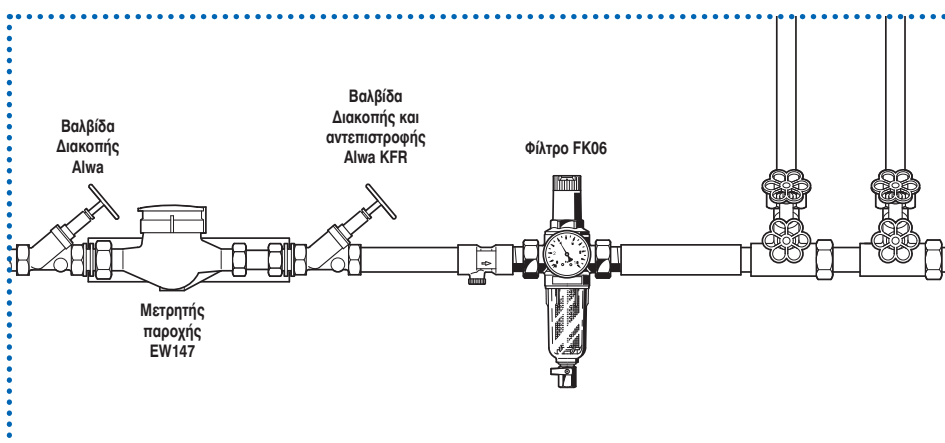

1.03 ΣΥΓΚΡΟΤΗΜΑ ΜΕΙΩΤΗ ΠΙΕΣΗΣ & ΦΙΛΤΡΟΥ ΝΕΡΟΥ

Συγκρότημα Σειράς "HS10S" με Double Spin

με διάφανο ποτήρι

HS10S

Συγκρότημα Σειράς "HS10S"

- Σύνδεση με ρακόρ (αρσενικό σπείρωμα) ορειχάλκινο σώμα
- 2 μανόμετρα
- Βαλβίδα αντεπιστροφής και αποκοπής ροής
- Tmax 40°C, Pmax 16bar
- Αυτοκαθαριζόμενο φίλτρο
- Κατακράτηση στερεών διαμέτρου 100μm και ρυθμιζόμενη πίεση εξόδου 1,5 - 6bar



Τύπος				Τιμές €
HS10S-1/2AA	100μm	σύνδεση 1/2"	Kvs = 2,7	329,01
HS10S-3/4AA	100μm	σύνδεση 3/4"	Kvs = 3,2	333,97
HS10S-1AA	100μm	σύνδεση 1"	Kvs = 8	442,22
HS10S-11/4AA	100μm	σύνδεση 1 1/4"	Kvs = 10	529,00
HS10S-11/2AA*	100μm	σύνδεση 1 1/2"	Kvs = 12,6	785,36
HS10S-2AA*	100μm	σύνδεση 2"	Kvs = 13	843,66

(*) Χωρίς Double Spin

Τυπική Εφαρμογή

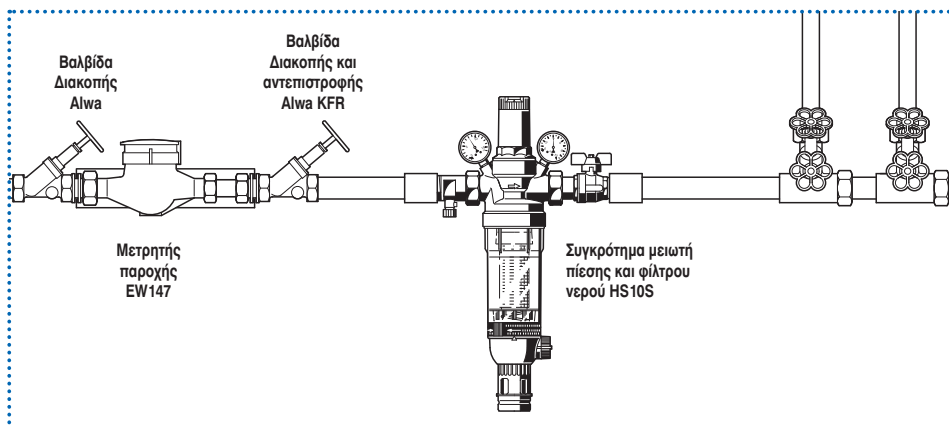

Συγκρότημα Σειράς "S" με Double Spin

με μπρούτζινο ποτήρι

HS10S-M

Συγκρότημα Σειράς "HS10S"

- Σύνδεση με ρακόρ (αρσενικό σπείρωμα)
- Πλήρως ορειχάλκινο σώμα
- 2 μανόμετρα
- Βαλβίδα αντεπιστροφής και αποκοπής ροής
- Tmax 70°C, Pmax 25bar
- Αυτοκαθαριζόμενο φίλτρο
- Κατακράτηση στερεών διαμέτρου 100μm και ρυθμιζόμενη πίεση εξόδου 1,5 - 6bar



Τύπος				Τιμές €
HS10S-1/2AAM	100μm	σύνδεση 1/2"	Kvs = 2,7	389,34
HS10S-3/4AAM	100μm	σύνδεση 3/4"	Kvs = 3,2	394,31
HS10S-1AAM	100μm	σύνδεση 1"	Kvs = 8	519,79
HS10S-11/4AAM	100μm	σύνδεση 1 1/4"	Kvs = 10	606,61
HS10S-11/2AAM*	100μm	σύνδεση 1 1/2"	Kvs = 12,6	903,89
HS10S-2AAM*	100μm	σύνδεση 2"	Kvs = 13	962,22

(*) Χωρίς Double Spin

Κινητήρες για αυτόματο καθαρισμό

Z11

Κινητήρας για τον αυτόματο καθαρισμό των αυτοκαθαριζόμενων φίλτρων και των φίλτρων - μειωτών πίεσης.

Τύπος		Τιμές €
Z11S-A	Για 1/2"-2" - 230V/50Hz	223,41
Z11S-B	Για 1/2"-2" - 24V/50Hz	223,41
Z11AS-1/2A	Για 1/2"-2" - 230V/50Hz	250,04
Z11AS-1/2B	Για 1/2"-2" - 24V/50Hz	250,04
Z11AS-1A	Για 2 1/2"-4" - 230V/50Hz	250,04
Z11AS-1B	Για 2 1/2"-4" - 24V/50Hz	250,04

Z74S-AN (μπαταρίας και ρεύματος)

Για τον αυτόματο καθαρισμό των αυτοκαθαριζόμενων φίλτρων και των φίλτρων - μειωτών πίεσης σειρά F74CS & FK74CS σειράς "Primus Plus".

- Λειτουργεί με μπαταρία ή ρεύμα 230V/50Hz
- 8 προγράμματα αυτοκαθαρισμού

Τύπος		Τιμές €
Z74S-AN	Για φίλτρα 1/2" - 2"	136,87

Διαφορικός Πρεσοστάτης

DDS76

Διαφορικός πρεσοστάτης για το φίλτρο F76S για ανάστροφο καθαρισμό (σε συνδυασμό με κινητήρα Z11)

- Εύρος ρύθμισης 0,1 - 1,6 bar

Τύπος		Τιμές €
DDS76-1/2	R = 1/2"-3/4"	391,74
DDS76-1	R = 1" - 1 1/4" - για F76S-F DN65 - DN125	391,74
DDS76-11/2	R = 1 1/2" - 2"	391,74

Τυπική Εφαρμογή

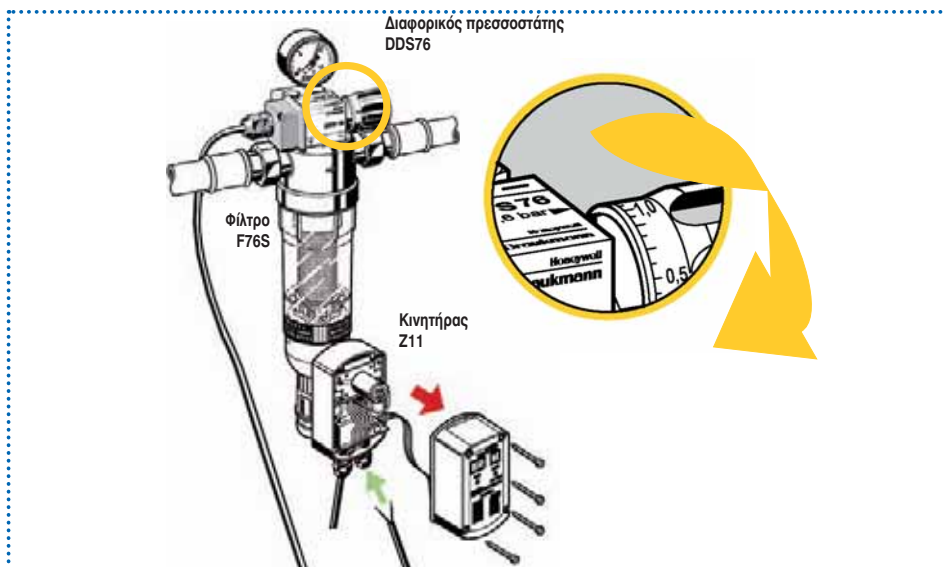

1.05 - ΦΙΛΤΡΑ ΤΥΠΟΥ «Υ»

Φίλτρο Τύπου «Υ»

μπρούτζινο

FY30

Φίλτρο τύπου FY30

- Σύνδεση με θηλυκό σπείρωμα
- Μπρούτζινο σώμα
- Σίτα κατακράτησης στερεών 0,18 - 0,35 - 0,60mm
- Pmax 16bar (στο συμπύκνωμα Tmax 160 °C σε Pmax 6bar)



Τύπος			Τιμές €
FY30-3/8A	0,35mm	σύνδεση 3/8"	17,14
FY30-1/2A	0,35mm	σύνδεση 1/2"	24,20
FY30-3/4A	0,35mm	σύνδεση 3/4"	28,10
FY30-1A	0,35mm	σύνδεση 1"	39,41
FY30-11/4A	0,35mm	σύνδεση 11/4"	52,98
FY30-11/2A	0,35mm	σύνδεση 11/2"	65,69
FY30-2A	0,35mm	σύνδεση 2"	103,03
FY30-3/8B	0,18mm	σύνδεση 3/8"	20,06
FY30-1/2B	0,18mm	σύνδεση 1/2"	25,70
FY30-3/4B	0,18mm	σύνδεση 3/4"	28,10
FY30-1B	0,18mm	σύνδεση 1"	39,41
FY30-11/4B	0,18mm	σύνδεση 11/4"	52,98
FY30-11/2B	0,18mm	σύνδεση 11/2"	71,61
FY30-2B	0,18mm	σύνδεση 2"	111,53

FY32

Φίλτρο τύπου FY32

- Σύνδεση με θηλυκό σπείρωμα
- Μπρούτζινο σώμα
- Σίτα κατακράτησης στερεών 0,40 - 0,53mm
- Pmax 16bar & Tmax 150 °C



Τύπος			Τιμές €
FY32-1/4C	0,40mm	σύνδεση 1/4"	18,96
FY32-3/8C	0,40mm	σύνδεση 3/8"	19,78
FY32-1/2C	0,40mm	σύνδεση 1/2"	24,88
FY32-3/4C	0,40mm	σύνδεση 3/4"	33,49
FY32-1C	0,40mm	σύνδεση 1"	47,48
FY32-11/4C	0,47mm	σύνδεση 11/4"	67,37
FY32-11/2C	0,47mm	σύνδεση 11/2"	90,21
FY32-2C	0,47mm	σύνδεση 2"	138,84

Φίλτρο Τύπου “Υ”

FY69P

Φίλτρο τύπου FY69P

- Σύνδεση με φλάντζες PN16
- Μαντεμένιος κορμός
- Σίτα κατακράτησης στερεών 1,0-1,5-2,0mm
- Pmax 16bar & Tmax 85°C

Τύπος			Τιμές €
FY69P-15A	1,0mm	DN15	56,66
FY69P-20A	1,0mm	DN20	71,69
FY69P-25A	1,0mm	DN25	76,11
FY69P-32A	1,0mm	DN32	84,43
FY69P-40A	1,5mm	DN40	118,77
FY69P-50A	1,5mm	DN50	141,59
FY69P-65A	1,5mm	DN65	197,89
FY69P-80A	1,5mm	DN80	290,60
FY69P-100A	1,5mm	DN100	412,16
FY69P-125A	1,5mm	DN125	770,83
FY69P-150A	1,5mm	DN150	1.120,69
FY69P-200A	2,0mm	DN200	2.208,05



Φίλτρο Τύπου “Υ”

FY71P

Φίλτρο τύπου FY71P

- Σύνδεση με φλάντζες PN40
- Μαντεμένιος κορμός
- Σίτα κατακράτησης στερεών 0,50mm
- Pmax 40bar (για συμπύκνωμα κατά DIN2409)

Τύπος			Τιμές €
FY71P-50B	0,5mm	DN50	665,63
FY71P-65B	0,5mm	DN65	909,53
FY71P-80B	0,5mm	DN80	1.028,16
FY71P-100B	0,5mm	DN100	1.422,50
FY71P-125B	0,5mm	DN125	2.213,69
FY71P-150B	0,5mm	DN150	2.990,30



Τυπική Εφαρμογή

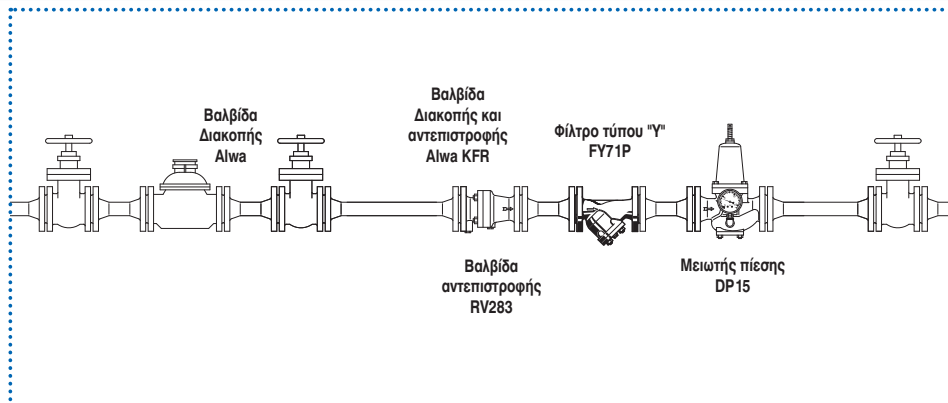

D06F-A

Μειωτής πίεσης με διάφανο ποτήρι

- Σύνδεση με ρακόρ (αρσενικό σπειρώμα)
- Ένδειξη ρύθμισης στην κεφαλή και υποδοχή G 1/4" για μανόμετρο
- Ορειχάλκινο σώμα με διάφανο ποτήρι
- Ρυθμιζόμενη πίεση εξόδου 1,5 - 6bar
- Tmax 40 °C - Pmax 16bar



Τύπος

Τύπος	σύνδεση	Kvs =	Τιμές €
D06F-1/2A	σύνδεση 1/2"	Kvs = 2,4	55,34
D06F-3/4A	σύνδεση 3/4"	Kvs = 3,1	57,08
D06F-1A	σύνδεση 1"	Kvs = 7,6	76,15
D06F-11/4A	σύνδεση 1 1/4"	Kvs = 9,1	99,96
D06F-11/2A	σύνδεση 1 1/2"	Kvs = 12,6	172,43
D06F-2A	σύνδεση 2"	Kvs = 12	200,42

D06-B

Μειωτής πίεσης με μπρούτζινο ποτήρι

- Σύνδεση με ρακόρ (αρσενικό σπειρώμα)
- Ένδειξη ρύθμισης στην κεφαλή και υποδοχή G 1/4" για μανόμετρο
- Ορειχάλκινο σώμα (εξ' ολοκλήρου)
- Ρυθμιζόμενη πίεση εξόδου 1,5 - 6bar
- Tmax 70 °C - Pmax 25bar



Τύπος

Τύπος	σύνδεση	Kvs =	Τιμές €
D06F-1/2B	σύνδεση 1/2"	Kvs = 2,4	62,30
D06F-3/4B	σύνδεση 3/4"	Kvs = 3,1	65,30
D06F-1B	σύνδεση 1"	Kvs = 7,6	85,14
D06F-11/4B	σύνδεση 1 1/4"	Kvs = 9,1	110,46
D06F-11/2B	σύνδεση 1 1/2"	Kvs = 12,6	185,21
D06F-2B	σύνδεση 2"	Kvs = 12	209,31

Τυπική Εφαρμογή

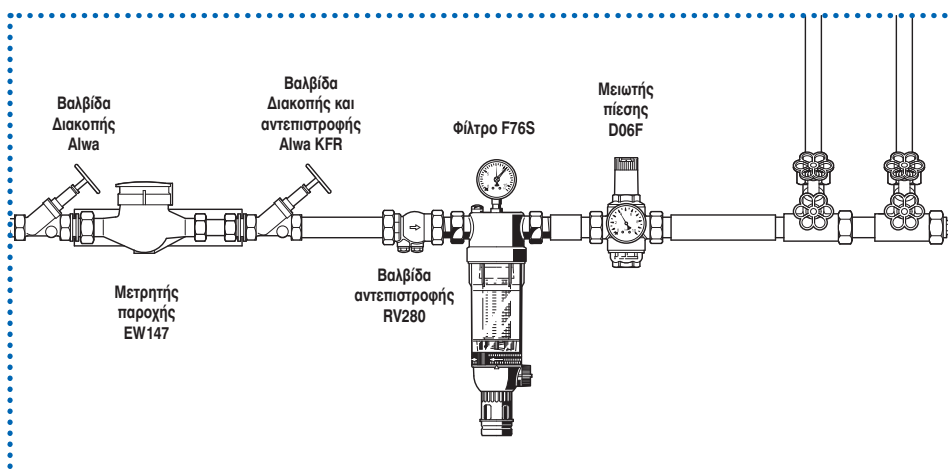

D06FI-B

Μειωτής πίεσης με σώμα INOX

- Σύνδεση με ρακόρ (αρσενικό σπείρωμα)
- Ένδειξη ρύθμισης στην κεφαλή και υποδοχή G 1/4" για μανόμετρο
- INOX σώμα
- Ρυθμιζόμενη πίεση εξόδου 1,5 - 6bar
- Tmax 70 °C - Pmax 25bar



Τύπος			Τιμές €
D06FI-1/2B	σύνδεση 1/2"	Kvs = 2,4	219,52
D06FI-3/4B	σύνδεση 3/4"	Kvs = 3,1	250,86
D06FI-1B	σύνδεση 1"	Kvs = 5,8	326,66
D06FI-11/4B	σύνδεση 1 1/4"	Kvs = 5,9	405,05
D06FI-11/2B	σύνδεση 1 1/2"	Kvs = 12,6	574,91
D06FI-2B	σύνδεση 2"	Kvs = 12,0	757,84

D06FH-B

Μειωτής πίεσης υψηλής πίεσης

- Σύνδεση με ρακόρ (αρσενικό σπείρωμα)
- Ένδειξη ρύθμισης στην κεφαλή και υποδοχή G 1/4" για μανόμετρο
- Ορειχάλκινο σώμα (εξ' ολοκλήρου)
- Ρυθμιζόμενη πίεση εξόδου 1,5 - 12bar
- Tmax 70 °C - Pmax 25bar



Τύπος			Τιμές €
D06FH-1/2B	σύνδεση 1/2"	Kvs = 2,4	82,57
D06FH-3/4B	σύνδεση 3/4"	Kvs = 3,1	95,25
D06FH-1B	σύνδεση 1"	Kvs = 7,6	108,67
D06FH-11/4B	σύνδεση 1 1/4"	Kvs = 9,1	161,04
D06FH-11/2B	σύνδεση 1 1/2"	Kvs = 12,6	308,48
D06FH-2B	σύνδεση 2"	Kvs = 12	319,12

D06FN-B

Μειωτής πίεσης χαμηλής πίεσης

- Σύνδεση με ρακόρ (αρσενικό σπείρωμα)
- Ένδειξη ρύθμισης στην κεφαλή και υποδοχή G 1/4" για μανόμετρο
- Ορειχάλκινο σώμα (εξ' ολοκλήρου)
- Ρυθμιζόμενη πίεση εξόδου 0,5 - 2bar
- Tmax 70 °C - Pmax 25bar



Τύπος			Τιμές €
D06FN-1/2B	σύνδεση 1/2"	Kvs = 2,4	141,02
D06FN-3/4B	σύνδεση 3/4"	Kvs = 3,1	157,79
D06FN-1B	σύνδεση 1"	Kvs = 7,6	189,53
D06FN-11/4B	σύνδεση 1 1/4"	Kvs = 9,1	307,27
D06FN-11/2B	σύνδεση 1 1/2"	Kvs = 12,6	480,38
D06FN-2B	σύνδεση 2"	Kvs = 12	562,38

1.06 - ΜΕΙΩΤΕΣ ΠΙΕΣΗΣ

Εξαρτήματα για τη σειρά D06F

M07M

Μανόμετρο

- 63 mm - G1/4"



Τύπος		Τιμές €
M07M-A4	εύρος 0-4 bar	10,00
M07M-A10	εύρος 0-10 bar	10,00
M07M-A16	εύρος 0-16 bar	10,00
M07M-A25	εύρος 0-25 bar	11,42

Φίλτρο Σειράς "S" για τον Μειωτή D06

με διάφανο ποτήρι

FN09S-A

Φίλτρο σειράς "S" για τον μειωτή πίεσης D06F

- Σύνδεση στον μειωτή της σειράς D06F-A
- Ορειχάλκινο σώμα
- Tmax 40 °C - Pmax 16bar
- Αυτοκαθαριζόμενο φίλτρο με χειροκίνητο βρυσάκι και προαιρετική τοποθέτηση του κινητήρα Z11S για αυτόματο καθαρισμό του φίλτρου με χρονικό πρόγραμμα
- Κατακράτηση στερεών διαμέτρου 100µm.



Τύπος		Τιμές €
FN09S-1/2A	για διάμετρο 1/2" και 3/4"	186,57
FN09S-1A	για διάμετρο 1" (μοντέλα από 1977 έως 1991) για διάμετρο 1 1/4" (μοντέλα από 1976 έως 1996)	226,91
FN09S-1AN	για διάμετρο 1" (μοντέλα από 1992 έως σήμερα) για διάμετρο 1 1/4" (μοντέλα από 1997 έως σήμερα)	226,91
FN09S-11/2A	για διάμετρο 1 1/2" και 2"	411,91

Φίλτρο Σειράς "S" για τον Μειωτή D06

με μπρούτζινο ποτήρι

FN09S-M

Φίλτρο σειράς "S" για τον μειωτή πίεσης D06F

- Σύνδεση στον μειωτή της σειράς D06F-A
- Πλήρως ορειχάλκινο σώμα
- Tmax 70 °C - Pmax 16bar.
- Αυτοκαθαριζόμενο φίλτρο με χειροκίνητο βρυσάκι και προαιρετική τοποθέτηση του κινητήρα Z11S για αυτόματο καθαρισμό του φίλτρου με χρονικό πρόγραμμα
- Κατακράτηση στερεών διαμέτρου 100µm.



Τύπος		Τιμές €
FN09S-1/2AM	για διάμετρο 1/2" και 3/4"	246,37
FN09S-1AM	για διάμετρο 1" (μοντέλα από 1977 έως 1991) για διάμετρο 1 1/4" (μοντέλα από 1976 έως 1996)	303,70
FN09S-1AMN	για διάμετρο 1" (μοντέλα από 1992 έως σήμερα) για διάμετρο 1 1/4" (μοντέλα από 1997 έως σήμερα)	303,77
FN09S-11/2AM	για διάμετρο 1 1/2" και 2"	529,29

Μειωτές Πίεσης Νερού

για οικιακές εγκαταστάσεις

D05FS

Μειωτής πίεσης νερού D05FS

- Κεφαλή ρύθμισης πίεσης και υποδοχή G 1/4" για μανόμετρο
- Σώμα από ορείχαλκο
- Εξοδος πίεσης 1,5 - 6bar
- Tmax 70 °C - Pmax 16bar

Τύπος			Τιμές €
D05FS-1/2A	σύνδεση 1/2"	Kvs = 3,0	51,05
D05FS-3/4A	σύνδεση 3/4"	Kvs = 3,5	64,08
D05FS-1A	σύνδεση 1"	Kvs = 3,7	78,97
D05FS-11/4A	σύνδεση 1 1/4"	Kvs = 7,3	110,67
D05FS-11/2A	σύνδεση 1 1/2"	Kvs = 7,5	157,08
D05FS-2A	σύνδεση 2"	Kvs = 7,7	210,63



D05FT

Μειωτής πίεσης νερού D05FT

- Κεφαλή ρύθμισης πίεσης και υποδοχή G 1/4" για μανόμετρο
- Σώμα από ορείχαλκο
- Εξοδος πίεσης 1,5 - 6bar
- Tmax 80 °C - Pmax 16bar

Τύπος			Τιμές €
D05FT-1/2A	σύνδεση 1/2"	Kvs = 3,0	72,26
D05FT-3/4A	σύνδεση 3/4"	Kvs = 3,5	89,68
D05FT-1A	σύνδεση 1"	Kvs = 3,7	107,14
D05FT-11/4A	σύνδεση 1 1/4"	Kvs = 7,3	161,94
D05FT-11/2A	σύνδεση 1 1/2"	Kvs = 7,5	184,35
D05FT-2A	σύνδεση 2"	Kvs = 7,7	211,77



Μειωτές Πίεσης Νερού

για οικιακές εγκαταστάσεις

D04FS

Μειωτής πίεσης νερού D04FS

- Θηλυκό σπείρωμα
- Κεφαλή ρύθμισης πίεσης και υποδοχή G 1/4" για μανόμετρο
- Σώμα από χρωμιωμένο ορείχαλκο
- Εξοδος πίεσης 1,5 - 6bar

Τύπος			Τιμές €
D04FS-1/2A	σύνδεση 1/2"	Kvs = 1,76	24,95
D04FS-3/4A	σύνδεση 3/4"	Kvs = 1,76	32,45



Εξαρτήματα για τη σειρά D04FS και D05

M38K

Μανόμετρο

- 50 mm - G1/4"

Τύπος		Τιμές €
M38K-A4	εύρος 0-4 bar	12,85
M38K-A10	εύρος 0-10 bar	13,21
M38K-A16	εύρος 0-16 bar	13,21
M38K-A25	εύρος 0-25 bar	13,21
M38K-A40	εύρος 0-40 bar	12,85



1.06 - ΜΕΙΩΤΕΣ ΠΙΕΣΗΣ

Μειωτές Πίεσης για Αέρα & Αδρανή Αέρια

για οικιακή και βιομηχανική χρήση

D22

Μειωτής πίεσης για αέρα και αδρανή αέρια

- Θηλυκό σπείρωμα σύνδεσης
- Κεφαλή ρύθμισης πίεσης και υποδοχή G 1/4" για μανόμετρο
- Ορειχάλκινο σώμα
- Ρυθμιζόμενη πίεση εξόδου 1-10bar
- Tmax 70 °C - Pmax 40bar



Τύπος		Τιμές €
D22-1/4A	σύνδεση 3/4"	46,87
D22-3/8A	σύνδεση 3/8"	46,87
D22-1/2A	σύνδεση 1/2"	56,80
D22-3/4A	σύνδεση 3/4"	83,36
D22-1A	σύνδεση 1"	132,59
D22-11/4A	σύνδεση 1 1/4"	184,82
D22-11/2A	σύνδεση 1 1/2"	277,28
D22-2A	σύνδεση 2"	316,73

Εξαρτήματα για τη σειρά D22

M38K

Μανόμετρο

- 50 mm - G1/4"



Τύπος		Τιμές €
M38K-A4	εύρος 0-4 bar	12,85
M38K-A10	εύρος 0-10 bar	13,21
M38K-A16	εύρος 0-16 bar	13,21
M38K-A25	εύρος 0-25 bar	13,21
M38K-A40	εύρος 0-40 bar	12,85

Μειωτές Πίεσης με Χυτοσιδηρό Σώμα

για βιομηχανική χρήση

D15P

Μειωτής πίεσης με χυτοσιδηρό σώμα

- Σύνδεση με φλάντζα
- Κοχλίας ρύθμισης της πίεσης και υποδοχή G 1/2" για μανόμετρο
- Χυτοσιδηρό σώμα
- Ρυθμιζόμενη πίεση εξόδου 1,5 - 8bar
- Tmax 70 °C - Pmax 16bar



Τύπος		Τιμές €
D15P-50A	DN50 - Kvs = 28 - ρύθμιση 1,5 έως 8bar	638,07
D15P-65A	DN65 - Kvs = 47 - ρύθμιση 1,5 έως 8bar	783,69
D15P-80A	DN80 - Kvs = 70 - ρύθμιση 1,5 έως 8bar	1.020,38
D15P-100A	DN100 - Kvs = 110 - ρύθμιση 1,5 έως 8bar	1.546,77
D15P-125A	DN125 - Kvs = 180 - ρύθμιση 1,5 έως 8bar	3.252,45
D15P-150A	DN150 - Kvs = 250 - ρύθμιση 1,5 έως 8bar	3.303,86
D15P-200A	DN200 - Kvs = 380 - ρύθμιση 1,5 έως 8bar	11.825,59

D15NP

Μειωτής πίεσης με χυτοσιδηρό σώμα

- Σύνδεση με φλάντζα
- Κοχλίας ρύθμισης της πίεσης και υποδοχή G 1/2" για μανόμετρο
- Χυτοσιδηρό σώμα
- Ρυθμιζόμενη πίεση εξόδου 0,2 - 2bar
- Tmax 70°C - Pmax 16bar



Τύπος			Τιμές €
D15NP-50A	DN50	Kvs = 28	1.037,87
D15NP-65A	DN65	Kvs = 47	1.510,07
D15NP-80A	DN80	Kvs = 70	1.743,73
D15NP-100A	DN100	Kvs = 110	1.546,77
D15NP-125A	DN125	Kvs = 180	4.542,90
D15NP-150A	DN150	Kvs = 250	6.017,06

D17P

Μειωτής πίεσης με χυτοσιδηρό σώμα

- Σύνδεση με φλάντζα PN25
- Κοχλίας ρύθμισης της πίεσης και υποδοχή G 1/2" για μανόμετρο
- Χυτοσιδηρό σώμα
- Ρυθμιζόμενη πίεση εξόδου 1,5 - 8bar
- Tmax 70°C - Pmax 25bar



Τύπος			Τιμές €
D17P-50B	DN50 - Kvs = 28	- ρύθμιση 1 έως 8bar	984,68
D17P-65B	DN65 - Kvs = 47	- ρύθμιση 1 έως 8bar	1.376,54
D17P-80B	DN80 - Kvs = 70	- ρύθμιση 1 έως 8bar	1.740,45
D17P-100B	DN100 - Kvs = 110	- ρύθμιση 1 έως 8bar	2.730,30
D17P-150B	DN150 - Kvs = 250	- ρύθμιση 1 έως 8bar	6.190,92
D17P-200B	DN200 - Kvs = 380	- ρύθμιση 1 έως 8bar	16.614,28

D16

Μειωτής πίεσης με μπρούτζινο ποτήρι

- Σύνδεση με φλάντζα PN25
- Κεφαλή ρύθμισης της πίεσης και υποδοχή G 1/4" για μανόμετρο
- Μπρούτζινο σώμα
- Ρυθμιζόμενη πίεση εξόδου 1,5 - 12bar
- Tmax 70°C - Pmax 25bar



Τύπος			Τιμές €
D16-15A	DN15	Kvs = 3	389,34
D16-20A	DN20	Kvs = 3,3	453,71
D16-25A	DN25	Kvs = 8,5	576,34
D16-32A	DN32	Kvs = 10,1	712,75
D16-40A	DN40	Kvs = 13,5	762,55

1.06 - ΜΕΙΩΤΕΣ ΠΙΕΣΗΣ

Μειωτές Πίεσης με Μπρούτζινο Σώμα

για βιομηχανική χρήση

D16N

Μειωτής πίεσης με μπρούτζινο ποτήρι

- Σύνδεση με φλάντζα PN25
- Κεφαλή ρύθμισης της πίεσης και υποδοχή G 1/4" για μανόμετρο
- Μπρούτζινο σώμα
- Ρυθμιζόμενη πίεση εξόδου 0,5 - 2bar
- Tmax 70 °C - Pmax 25bar



Τύπος			Τιμές €
D16N-15A	DN15	Kvs = 3	566,02
D16N-20A	DN20	Kvs = 3,3	641,21
D16N-25A	DN25	Kvs = 8,5	832,85
D16N-32A	DN32	Kvs = 10,1	1.059,83
D16N-40A	DN40	Kvs = 13,5	1.172,35

Εξαρτήματα για τη σειρά D16

M38K

Μανόμετρο

- 50 mm - G1/4"



Τύπος		Τιμές €
M38K-A4	εύρος 0-4 bar	12,85
M38K-A10	εύρος 0-10 bar	13,21
M38K-A16	εύρος 0-16 bar	13,21
M38K-A25	εύρος 0-25 bar	13,21
M38K-A40	εύρος 0-40 bar	12,85

FN09S-A

Μειωτής πίεσης της σειράς D06F-A

- Σύνδεση στον μειωτή της σειράς D06F-A
- Ορειχάλκινο σώμα
- Tmax 40 °C - Pmax 16bar
- Αυτοκαθαριζόμενο φίλτρο με χειροκίνητο βρυσάκι και προαιρετική τοποθέτηση του κινητήρα Z11S για αυτόματο καθαρισμό του φίλτρου με χρονικό πρόγραμμα.
- Κατακράτηση στερεών διαμέτρου 100µm.



Τύπος		Τιμές €
FN09S-1/2A	για διάμετρο 1/2" και 3/4"	186,57
FN09S-1A	για διάμετρο 1" (μοντέλα από 1977 έως 1991) για διάμετρο 1 1/4" (μοντέλα από 1976 έως 1996)	226,91
FN09S-1AN	για διάμετρο 1" (μοντέλα από 1992 έως σήμερα) για διάμετρο 1 1/4" (μοντέλα από 1997 έως σήμερα)	226,91
FN09S-11/2A	για διάμετρο 1 1/2" και 2"	411,91

Μειωτές Πίεσης με Μπρούτζινο Ποτήρι

για βιομηχανική χρήση

FN09S-M

Μειωτής πίεσης της σειράς D06F-A

- Σύνδεση στον μειωτή της σειράς D06F-A
- Πλήρως ορειχάλκινο σώμα
- Tmax 70 °C - Pmax 16bar
- Αυτοκαθαριζόμενο φίλτρο με χειροκίνητο βρυσάκι και προαιρετική τοποθέτηση του κινητήρα Z11S για αυτόματο καθαρισμό του φίλτρου με χρονικό πρόγραμμα.
- Κατακράτηση στερεών διαμέτρου 100μm.



Τύπος		Τιμές €
FN09S-1/2AM	για διάμετρο 1/2" και 3/4"	246,37
FN09S-1AM	για διάμετρο 1" (μοντέλα από 1977 έως 1991) για διάμετρο 1 1/4" (μοντέλα από 1976 έως 1996)	303,70
FN09S-1AMN	για διάμετρο 1" (μοντέλα από 1992 έως σήμερα) για διάμετρο 1 1/4" (μοντέλα από 1997 έως σήμερα)	303,77
FN09S-1 1/2AM	για διάμετρο 1 1/2" και 2"	529,29

Ρυθμιστές Πίεσης για Νερό

για βιομηχανική χρήση

DR300

Ρυθμιστής πίεσης με φλάντζα

- Σύνδεση με φλάντζα PN16
- Ρύθμιση με «πιλότο» CX-PR
- Ρυθμιζόμενη πίεση εξόδου 1-12bar
- Tmax 80 °C - Pmax 16bar

Τύπος			Τιμές €
DR300-50A	DN50	Kvs = 43	1.743,45
DR300-65A	DN65	Kvs = 43	1.970,71
DR300-80A	DN80	Kvs = 103	3.249,99
DR300-100A	DN100	Kvs = 167	2.534,70
DR300-150A	DN150	Kvs = 407	4.347,26
DR300-200A	DN200	Kvs = 676	6.426,00
DR300-250A	DN250	Kvs = 1160	10.710,00
DR300-300A	DN300	Kvs = 1600	16.065,00
DR300-350A	DN350	Kvs = 1600	22.848,00
DR300-400A	DN400	Kvs = 3300	36.057,00
DR300-450A	DN450	Kvs = 3300	53.193,00



1.07 - ΒΑΛΒΙΔΕΣ ΔΙΑΚΟΠΗΣ ΚΑΙ ΑΝΤΕΠΙΣΤΡΟΦΗΣ

Βαλβίδες διακοπής και αντεπιστροφής βιδωτές και φλαντζωτές

V4120YY - ALWA KFR

NEO

Βαλβίδα διακοπής και αντεπιστροφής

- Μπρούτζινο σώμα
- Θηλυκό σπείρωμα
- Δυνατότητα αποστράγγισης
- Tmax 90°C - Pmax 16bar



Τύπος			Τιμές €
V4120YY015	R = 1/2"	Kvs = 5,1	48,20
V4120YY020	R = 3/4"	Kvs = 10,6	49,34
V4120YY025	R = 1"	Kvs = 17,1	67,12
V4120YY032	R = 1 1/4"	Kvs = 29,0	79,00
V4120YY040	R = 1 1/2"	Kvs = 35,1	94,18
V4120YY050	R = 2"	Kvs = 64,5	115,13

V4120FF

NEO

Βαλβίδα διακοπής και αντεπιστροφής με φλάντζα

- Μπρούτζινο σώμα
- Θηλυκό σπείρωμα
- Δυνατότητα αποστράγγισης
- Tmax 130°C - Pmax 16bar



Τύπος			Τιμές €
V4120FF050	DN = 50	Kvs = 64,5	448,89
V4120FF065	DN = 65	Kvs = 132,0	488,38
V4120FF080	DN = 80	Kvs = 193,0	756,83
V4120FF100	DN = 100	Kvs = 251,0	3.016,61

Εξαρτήματα για Alwa KFR

VA3401

Εξάρτημα για αποστράγγιση



Τύπος		Τιμές €
VA3401A008	Για βαλβίδες 1/2" και 1"	4,75
VA3401A010	Για βαλβίδες 1 1/4" DN80	14,89

Βαλβίδα για δειγματοληψία

V4250H

NEO

Βαλβίδα για δειγματοληψία, για τη σειρά Alwa KFR



Τύπος		Τιμές €
V4250A008H	Για βαλβίδες 1/2" και 1"	76,18
V4250A010H	Για βαλβίδες 1 1/4" DN80	84,14

UNI:EN 1717 - Κατηγοριοποίηση υγρών/ Κατάλληλη συσκευή

Κατηγορίες υγρών

Κατηγορία	Περιγραφή	Παραδείγματα
1	Καθαρό πόσιμο νερό, χωρίς οποιαδήποτε μόλυνση.	Πόσιμο νερό, που παρέχεται απευθείας από αγωγούς ύδρευσης.
2	Νερό που έχει υποστεί αλλαγές, στη γεύση, μυρωδιά, εμφάνιση και θερμοκρασία.	Νερό που θερμαίνεται σε μία εγκατάσταση ζεστού νερού. Νερό που παρέχεται από αναμεικτές νερού ή ντους.
3	Υγρά που αντιπροσωπεύουν έναν μικρό κίνδυνο για την υγεία και δεν είναι πόσιμα αλλά κατάλληλα για άλλες οικιακές χρήσεις.	Νερό που βρίσκεται σε πρωτεύον κύκλωμα και εγκαταστάσεις θέρμανσης. Νερό που βρίσκεται σε νεροχύτες ή μπάνια .
4	Υγρά που αντιπροσωπεύει έναν σημαντικό κίνδυνο για την υγεία, δεν είναι ούτε πόσιμο ούτε κατάλληλο για άλλες οικιακές χρήσεις.	Υγρά εξαιρετικά τοξικά ή που περιέχουν φυτοφάρμακα. Νερό που περιέχει μικροοργανισμούς, όπως βακτήρια, ιούς και παράσιτα επιβλαβή για τον άνθρωπο (για παράδειγμα η λεγιονέλλα)
5	Υγρά που αντιπροσωπεύει έναν σημαντικό κίνδυνο για την υγεία, καθώς και την κατηγορία των πιο ρυπογόνων που περιλαμβάνονται στον κατάλογο	Παθολόγοι οργανισμοί (για παράδειγμα σαλμονέλα, χολέρα)

Δευτερεύοντα συστήματα αντιροής UNI EN 1717

Πίνακας χαρακτηριστικών προστασίας που καθορίζουν τις διάφορες κατηγορίες των υγρών

Συσκευές αντιροής	Κατηγορία Υγρού					
		1	2	3	4	5
EA Βαλβίδα αντεπιστροφής ρύπανσης ρυθμιζόμενη		●	●	-	-	-
EB Βαλβίδα αντεπιστροφής ρύπανσης μη ρυθμιζόμενη	Μόνο για ορισμένες οικιακές εγκαταστάσεις					
EC Διπλή βαλβίδα αντεπιστροφής ρύπανσης ρυθμιζόμενη		●	●	-	-	-
ED Διπλή βαλβίδα αντεπιστροφής ρύπανσης μη ρυθμιζόμενη	Μόνο για ορισμένες οικιακές εγκαταστάσεις					
GA Μηχανικός αποζεύκτης με άμεση κίνηση		●	●	●	-	-
GB Μηχανικός αποζεύκτης με υδραυλική κίνηση		●	●	●	●	-
HA Βαλβίδα αντιροής για την σύνδεση του σωλήνα		●	●	○	-	-
HB Βαλβίδα κενού για τη σύνδεση του σωλήνα του ντους		○	○	-	-	-
HC Αυτόματος μεταγωγέας	Μόνο για ορισμένες οικιακές εγκαταστάσεις					
HD Βαλβίδα κενού για τη σύνδεση σωλήνων σε συνδυασμό με βαλβίδα αντεπιστροφής		●	●	○	-	-
LA Βαλβίδα πίεσης του εισερχόμενου αέρα		○	○	-	-	-
LB Βαλβίδα πίεσης του εισερχόμενου αέρα σε συνδυασμό με βαλβίδα αντεπιστροφής		●	●	○	-	-
AA Αποζεύκτης χωρίς περιορισμό			●	●	●	●
AB Αποζεύκτης με συσκευή υπερχείλησης χωρίς περιορισμό			●	●	●	●
AC Αποζεύκτης με τροφοδοσία συμπεριλαμβανομένου του αέρα εισαγωγής και της υπερχείλησης		●	●	-	-	
AD Αποζεύκτης με εγχυτήρα			●	●	●	●
AF Αποζεύκτης υπερχείλησης με περιορισμό			●	●	●	-
AG Αποζεύκτης με συσκευή υπερχείλησης που εξαρτάται από τη στάθμη			●	●	-	-
BA Αποζεύκτης με ζώνη πίεσης ελεγχόμενης μείωσης		●	●	●	●	-
CA Αποζεύκτης με περισσότερες ζώνες μη ελεγχόμενης πίεσης		●	●	●	-	-
DA Βαλβίδα κενού σε σειρά		○	○	○	-	-
DB Αποζεύκτης για σωλήνες με οπή διαρροής στην ατμόσφαιρα και τα κινούμενα μέρη		○	○	○	○	-
DC Αποζεύκτης για σωλήνες με μόνιμη οπή διαρροής στην ατμόσφαιρα		○	○	○	○	○

● Καλυπτόμενος κίνδυνος ○ Καλυπτόμενος κίνδυνος P = atm - Μη καλυπτόμενος κίνδυνος

Πίνακας UNI EN 1717 που εφαρμόζεται στις συσκευές Honeywell

Κατηγορία	Περιγραφή	Συσκευή Honeywell
1	Καθαρό, πόσιμο νερό χωρίς αλλοιώσεις	BA - CA - RV
2	Νερό με αλλοιωμένη ποιότητα που δεν αποτελεί κίνδυνο για την υγεία	BA - CA - RV
3	Υγρά που παρουσιάζουν ορισμένους κινδύνους για την υγεία, για παράδειγμα το νερό των εγκαταστάσεων θέρμανσης	BA - CA
4	Υγρά που παρουσιάζουν έναν αξιοσημείωτο κίνδυνο για την υγεία, πολύ δηλητηριώδη ή που περιέχουν φυτοφάρμακα	BA
5	Υγρά που περιέχουν μολυσματικές ουσίες	--

1.07 - ΒΑΛΒΙΔΕΣ ΑΝΤΕΠΙΣΤΡΟΦΗΣ & ΔΙΑΚΟΠΗΣ

Βαλβίδα Αντεπιστροφής

για οικιακή χρήση

RV181

Βαλβίδα αντεπιστροφής με ορειχάλκινο σώμα.

- Tmax 70 °C - Pmax 16bar



Τύπος			Τιμές €
RV181-1/2B	σύνδεση 1/2"	Kvs = 6,0	14,10
RV181-3/4B	σύνδεση 3/4"	Kvs = 10,0	18,56
RV181-1B	σύνδεση 1"	Kvs = 15,0	39,63
RV181-11/4B	σύνδεση 1 1/4"	Kvs = 28,0	54,62
RV181-11/2B	σύνδεση 1 1/2"	Kvs = 41,0	75,68
RV181-2B	σύνδεση 2"	Kvs = 70,0	122,09

Βαλβίδα Αντεπιστροφής

για οικιακή χρήση

RV280

Βαλβίδα αντεπιστροφής

- Σύνδεση με θηλυκό σπείρωμα
- Ορειχάλκινο σώμα
- Στέλεχος βαλβίδας NBR
- Tmax 75 °C - Pmax 16bar για νερό ή Tmax 70 °C για αέρα



Τύπος			Τιμές €
RV280-1/2A	σύνδεση 1/2"	Kvs = 4,5	43,66
RV280-3/4A	σύνδεση 3/4"	Kvs = 9,1	53,55
RV280-1A	σύνδεση 1"	Kvs = 17	65,12
RV280-11/4A	σύνδεση 1 1/4"	Kvs = 28	86,61
RV280-11/2A	σύνδεση 1 1/2"	Kvs = 38	104,14
RV280-2A	σύνδεση 2"	Kvs = 60	157,72

Βαλβίδα Αντεπιστροφής

για βιομηχανική χρήση

RV283P

Βαλβίδα αντεπιστροφής

- Σύνδεση με φλάντζα PN16
- Μαντεμένιο σώμα
- Στέλεχος βαλβίδας NBR
- Tmax 90 °C - Pmax 16bar για νερό ή Tmax 70 °C για αέρα



Τύπος			Τιμές €
RV283P-40A	DN40	Kvs = 39	395,56
RV283P-50A	DN50	Kvs = 62	483,91
RV283P-65A	DN65	Kvs = 110	526,36
RV283P-80A	DN80	Kvs = 103	726,82
RV283P-100A	DN100	Kvs = 240	934,48
RV283P-125A	DN125	Kvs = 420	1.273,28
RV283P-150A	DN150	Kvs = 760	1.566,27
RV283P-200A	DN200	Kvs = 1400	2.996,80
RV283P-250A	DN250	Kvs = 2100	4.653,50
RV283P-300A	DN300	Kvs = 3000	7.023,73

CA295

Βαλβίδα προστασίας επιστροφής νερού από ένα κλειστό κύκλωμα πίεσης στο δίκτυο

- Στόμιο εκκένωσης
- Μη ρυθμιζόμενης διαφορικής πίεσης ενεργοποίησης
- Σύνδεση με αρσενικά ρακόρ
- Ορειχάλκινο σώμα
- Tmax 65°C - Pmax 10bar



Τύπος		Τιμές €
CA295-1/2A	σύνδεση 1/2"	49,62
CA295-3/4A	σύνδεση 3/4"	51,41

BA195

Βαλβίδα προστασίας επιστροφής νερού από ένα κλειστό κύκλωμα πίεσης στο δίκτυο

- Στόμιο εκκένωσης
- Tmax 65°C - Pmax 10bar



Τύπος		Τιμές €
BA195-1/2A	σύνδεση 3/8"	191,28

BA295STN

Βαλβίδα προστασίας επιστροφής νερού από ένα κλειστό κύκλωμα πίεσης στο δίκτυο

- Στόμιο εκκένωσης
- Tmax 65°C - Pmax 10bar



Τύπος		Τιμές €
BA295STN-3/4A	σύνδεση 1"	175,07

BA295

Βαλβίδα προστασίας επιστροφής νερού από ένα κλειστό κύκλωμα πίεσης στο δίκτυο

- Στόμιο εκκένωσης
- Ρυθμιζόμενη διαφορικής πίεσης ενεργοποίησης
- Σύνδεση με αρσενικά ρακόρ
- Ορειχάλκινο σώμα
- Tmax 65°C - Pmax 10bar



Τύπος		Τιμές €
BA295-1/2A	σύνδεση 1/2"	219,06
BA295-3/4A	σύνδεση 3/4"	232,73
BA295-1B	σύνδεση 1"	292,06
BA295-11/4B	σύνδεση 1 1/4"	399,73
BA295-11/2A	σύνδεση 1 1/2"	576,80
BA295-2A	σύνδεση 2"	605,08

BA295I



Βαλβίδα προστασίας επιστροφής νερού από ένα κλειστό κύκλωμα πίεσης στο δίκτυο

- Στόμιο εκκένωσης
- Ρυθμιζόμενη διαφορικής πίεση ενεργοποίησης
- Σώμα από INOX
- Tmax 65 °C - Pmax 10bar

Τύπος		Τιμές €
BA295I-1/2A	σύνδεση 1/2"	1.262,35
BA295I-3/4A	σύνδεση 3/4"	1.391,16
BA295I-1A	σύνδεση 1"	1.494,22
BA295I-11/4A	σύνδεση 1 1/4"	1.777,61
BA295I-11/2A	σύνδεση 1 1/2"	2.189,80
BA295I-2A	σύνδεση 2"	2.473,19

BA298-F



Βαλβίδα αντεπιστροφής φλαντζωτή

- Στόμιο εκκένωσης
- Ρυθμιζόμενη διαφορικής πίεση ενεργοποίησης
- Σώμα από INOX
- Tmax 65 °C - Pmax 10bar

Τύπος		Τιμές €
BA298-65FA	DN = 65 (*)	3.449,83
BA298-80FA	DN = 80 (*)	3.649,00
BA298-100FA	DN = 100 (*)	3.705,37
BA298-150FA	DN = 150	6.206,05

Βαλβίδα αντεπιστροφής

BA300



Βαλβίδα αντεπιστροφής με φλάντζες PN10

- Χυτοσιδηρό σώμα
- Tmax 65 °C - Pmax 10bar
- Για χρήση με υγρά κατηγορίας 4 UNI:EN 1717
- Σύμφωνα με πρότυπο EN 12729

Τύπος		Τιμές €
BA300-65A	DN = 65	2.119,44
BA300-80A	DN = 80	2.224,11
BA300-100A	DN = 100	3.977,23
BA300-150A	DN = 150	5.364,03
BA300-200A	DN = 200	9.158,09

Τυπική Εφαρμογή

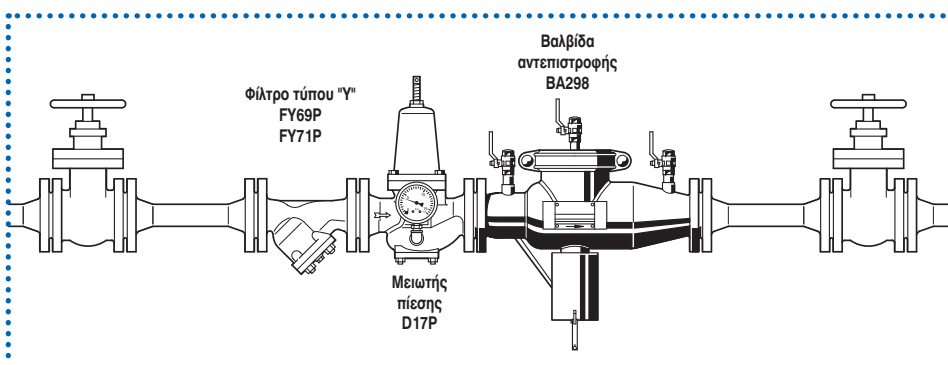



2.01 - ΑΠΟΣΚΛΗΡΥΝΤΗΣ ΝΕΡΟΥ

34

Συγκρότημα αποσκλήρυνσης KaltecSoft
Εξαρτήματα

34

35

KALTECSOFT

Πλεονεκτήματα :

Αποφεύγονται οι αποθέσεις των αλάτων ασβεστίου στην εγκατάσταση



Προστατεύει τις ηλεκτρικές αντιστάσεις



Αποτρέπει τις βλάβες στο τύμπανο (κάδος πλυντηρίου)



Μειώνει την κατανάλωση των απορρυπαντικών για την απομάκρυνση των αλάτων



Συμβάλλει ενεργά στο να διατηρούνται απαλά τα ρούχα



Φροντίζει για την καθημερινή ευημερία του σώματος



Το περιβάλλον επωφελείται λόγω της χαμηλότερης κατανάλωσης απορρυπαντικών



Το KaltecSoft δεν μετατρέπει μόνο σε μαλακό το σκληρό νερό με ασβεστολιθικά άλατα, αλλά είναι η πρώτη "έξυπνη" συσκευή επεξεργασίας νερού.

Λειτουργεί με άλημ αλλά ταυτόχρονα μετρά την ιδανική ποσότητα αλατιού ανάλογα με την ποιότητα του νερού.

Μ' αυτό τον τρόπο μπορεί να εξοικονομήσει και να συμβάλλει στην προστασία του περιβάλλοντος.

Η συσκευή είναι διαθέσιμη σε 2 μοντέλα:

- Για κατοικίες από 1 έως 3 διαμερίσματα - KS10S-30
- Για κατοικίες από 3 έως 8 διαμερίσματα - KS10S-60

Το KaltecSoft ενσωματώνεται τέλεια στην γκάμα των προϊόντων της Honeywell, τα οποία έχουν αποδειχθεί αποτελεσματικά στην επεξεργασία του πόσιμου νερού, σε οικιακές και βιομηχανικές εγκαταστάσεις.

Η συσκευή καλύπτει τις προδιαγραφές πόσιμου νερού DVGW, του προτύπου D.M. n° 443/90 και τις απαιτήσεις των προτύπων της αγοράς (βιομηχανίας).

Η εγκατάσταση, η λειτουργία και η συντήρηση της συσκευής είναι εύκολη και γρήγορη.

Όλοι αυτοί είναι καλοί λόγοι για να επιλέξετε KaltecSoft της Honeywell.



2.01 - ΑΠΟΣΚΛΗΡΥΝΤΕΣ ΠΟΣΙΜΟΥ ΝΕΡΟΥ

Συγκρότημα Αποσκλήρυνσης KaltecSoft

KALTECSOFT

Αποσκληρυντής πόσιμου νερού

- Δυνατότητα αυτόματης ρύθμισης: επιλογή βέλτιστου επιπέδου ισχύος αναλόγως της κατανάλωσης
- Αναλογική λειτουργία αναλόγως των προηγούμενων καταναλώσεων
- Σύνδεση 1"
- Ονομαστική παροχή max 3.2m³/h
- Θερμοκρασία νερού: 1-40°C
- Πίεση λειτουργίας 1.3-8.5 bar
- Τροφοδοσία 230V/50Hz
- Έγκριση DVGW και Πιστοποίηση σύμφωνα με EN14743
- Εγκεκριμένα D.M. 443/90 και UNI CTI 8065

Τύπος		Τιμές €
KS10S-30	Για 1 - 3 διαμερίσματα 11 λίτρα ρητίνης - max 65° f/m ³	1.731,45
KS10S-60	Για 3 - 8 διαμερίσματα 17 λίτρα ρητίνης - max 135° f/m ³	2.402,61



Εξαρτήματα

ΚΙΤ ΜΕΤΡΗΣΗΣ ΣΚΛΗΡΟΤΗΤΑΣ ΝΕΡΟΥ

- Μέτρηση σε Γερμανικό °T

Τύπος		Τιμές €
0903850	Κιτ μέτρησης σκληρότητας νερού	32,42



Τυπική εφαρμογή

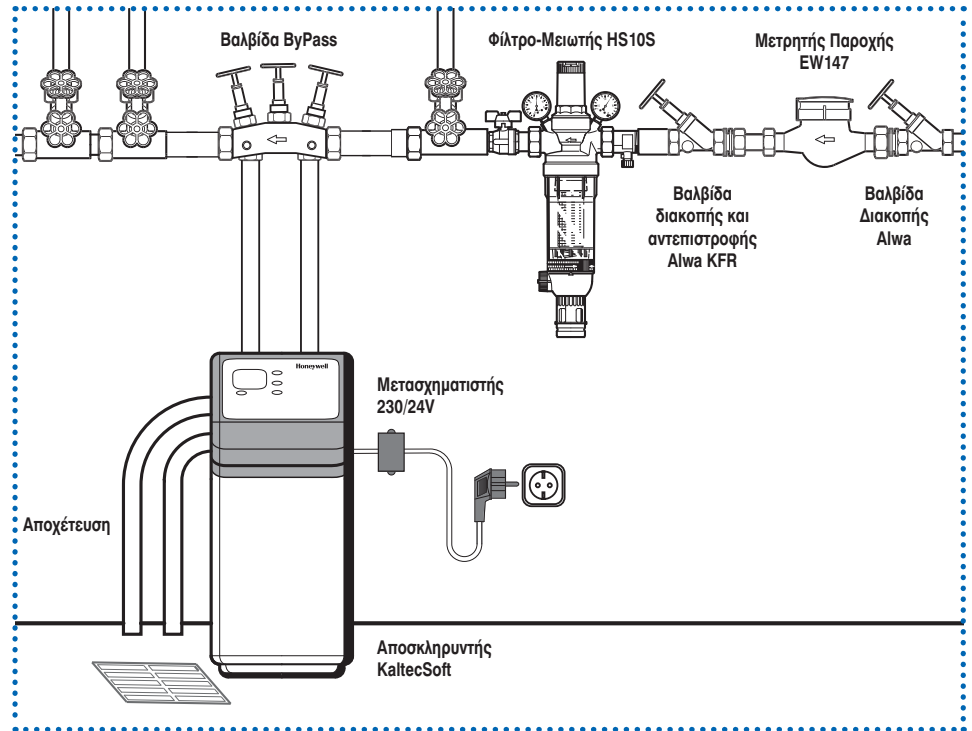



3.01 - ΒΑΛΒΙΔΕΣ ΕΛΕΓΧΟΥ

- Βαλβίδα προτεραιότητας
- Αποφρακτική βαλβίδα
- Βαλβίδα πλήρωσης με πλωτήρα στάθμης
- Εξαρτήματα για VR170
- Βαλβίδα πλήρωσης
- Εξαρτήματα για FV300
- Βαλβίδα ελέγχου στάθμης

38

- 38 Ηλεκτρομαγνητική βαλβίδα 41
- 39 Βαλβίδα ασφαλείας 41
- 39 Βαλβίδα ελέγχου πίεσης σε αντλία 42
- 39 Βαλβίδα προστασίας αντλιών γεωτρήσεων 42
- 40 Βαλβίδα ελέγχου υδραυλικού πλήγματος 43
- 40 Βαλβίδα ελέγχου ροής 43
- 40 Τυπική εφαρμογή 44

DH300

Βαλβίδα προτεραιότητας

- Σύνδεση με φλάντζα PN16
- Κατάλληλη για νερό
- Ρυθμιζόμενη πίεση εξόδου 1 - 2bar
- Tmax 80°C - Pmax 16bar



Τύπος			Τιμές €
DH300-50A	DN50	Kvs = 43	1.767,15
DH300-65A	DN65	Kvs = 43	1.999,20
DH300-80A	DN80	Kvs = 103	2.320,50
DH300-100A	DN100	Kvs = 167	2.516,85
DH300-150A	DN150	Kvs = 407	4.441,00
DH300-200A	DN200	Kvs = 676	6.783,00
DH300-250A	DN250	Kvs = 1160	11.424,00
DH300-300A	DN300	Kvs = 1600	15.708,00
DH300-350A	DN350	Kvs = 1600	22.848,00
DH300-400A	DN400	Kvs = 3300	36.414,00
DH300-450A	DN450	Kvs = 3300	53.907,00

VV300

Βαλβίδα προτεραιότητας

- Σύνδεση με φλάντζα PN16
- Κατάλληλη για νερό
- Ρυθμιζόμενη πίεση εξόδου 1 - 2bar
- Tmax 80°C - Pmax 16bar



Τύπος			Τιμές €
VV300-50A	DN50	Kvs = 43	2.149,14
VV300-65A	DN65	Kvs = 43	2.463,30
VV300-80A	DN80	Kvs = 103	2.820,30
VV300-100A	DN100	Kvs = 167	3.177,30
VV300-150A	DN150	Kvs = 407	4.998,00
VV300-200A	DN200	Kvs = 676	7.068,60
VV300-250A	DN250	Kvs = 1160	11.067,00
VV300-300A	DN300	Kvs = 1600	16.029,30
VV300-350A	DN350	Kvs = 1600	22.848,00
VV300-400A	DN400	Kvs = 3300	36.699,60
VV300-450A	DN450	Kvs = 3300	54.264,00

Αποφρακτική Βαλβίδα

για βιομηχανική χρήση

BV300

Αποφρακτική Βαλβίδα

- Σύνδεση με φλάντζα PN16
- Κατάλληλη για νερό
- T_{max} 80°C - P_{max} 16bar

Τύπος			Τιμές €
BV300-50A	DN50	Kvs = 43	1.331,61
BV300-65A	DN65	Kvs = 43	1.536,89
BV300-80A	DN80	Kvs = 103	1.926,91
BV300-100A	DN100	Kvs = 167	2.070,60
BV300-150A	DN150	Kvs = 407	4.065,87
BV300-200A	DN200	Kvs = 676	6.093,99
BV300-250A	DN250	Kvs = 1160	10.240,55
BV300-300A	DN300	Kvs = 1600	15.002,93
BV300-350A	DN350	Kvs = 1600	21.859,11
BV300-400A	DN400	Kvs = 3300	35.612,54
BV300-450A	DN450	Kvs = 3300	52.794,05



Βαλβίδα Πλήρωσης με Πλωτήρα Στάθμης

για βιομηχανική χρήση

VR170

Βαλβίδα πλήρωσης με πλωτήρα στάθμης

- Σύνδεση με αρσενικό σπειρώμα
- Κατάλληλη για νερό
- Για πλωτήρα (μπάλα) συνθετικό τύπου Z171T, T_{max} 65°C - P_{max} 6bar
- Για πλωτήρα (μπάλα) INOX τύπου ZN170, T_{max} 90°C - P_{max} 8bar

Τύπος		Τιμές €
VR170-1/2A	σύνδεση 1/2"	78,15
VR170-3/4A	σύνδεση 3/4"	83,68
VR170-1A	σύνδεση 1"	91,82
VR170-11/4A	σύνδεση 1 1/4"	162,15
VR170-11/2A	σύνδεση 1 1/2"	195,42
VR170-2A	σύνδεση 2"	223,70
VR170-21/2A	σύνδεση 2 1/2"	432,65



Εξαρτήματα για VR170

Z171T

Πλωτήρες

- Από συνθετικό υλικό
- Κατάλληλος για την βαλβίδα τύπου VR170
- T_{max} 65°C - P_{max} 6bar

Τύπος		Τιμές €
Z171T-1/2A	για VR170 διαμ. 1/2" έως 1"	44,95
Z171T-11/4A	για VR170 διαμ. 1 1/4" έως 2"	73,58



ZN170

- Από ανοξείδωτο (INOX)
- Κατάλληλος για την βαλβίδα τύπου VR170
- T_{max} 90°C - P_{max} 8bar

Τύπος		Τιμές €
ZN170-1/2A	για VR170 διαμ. 1/2"	67,94
ZN170-3/4A	για VR170 διαμ. 3/4"	69,62
ZN170-1A	για VR170 διαμ. 1"	80,04
ZN170-11/4A	για VR170 διαμ. 1 1/4"	91,18
ZN170-11/2A	για VR170 διαμ. 1 1/2"	124,06
ZN170-2A	για VR170 διαμ. 2"	159,90
ZN170-21/2A	για VR170 διαμ. 2 1/2"	202,17



3.01 - ΒΑΛΒΙΔΕΣ ΕΛΕΓΧΟΥ

Βαλβίδα Ελέγχου Πίεσης σε Αντλία

για βιομηχανική χρήση

PS300

Προστατεύει τα πιεστικά συγκροτήματα από το υδραυλικό πλήγμα και επιτρέπει την ομαλή εκκίνηση των αντλιών.

- Σύνδεση με φλάντζα PN16
- Κατάλληλη για νερό
- Tmax 80°C - Pmax 16bar
- Τάση λειτουργίας 24V/50Hz



Τύπος			Τιμές €
PS300-50A	DN50	Kvs = 43	3.105,90
PS300-65A	DN65	Kvs = 43	3.462,90
PS300-80A	DN80	Kvs = 103	3.748,50
PS300-100A	DN100	Kvs = 167	4.069,80
PS300-150A	DN150	Kvs = 407	6.176,10
PS300-200A	DN200	Kvs = 676	8.211,00
PS300-250A	DN250	Kvs = 1160	12.852,00
PS300-300A	DN300	Kvs = 1600	17.493,00
PS300-350A	DN350	Kvs = 1600	24.276,00
PS300-400A	DN400	Kvs = 3300	38.199,00
PS300-450A	DN450	Kvs = 3300	55.335,00

Βαλβίδα Προστασίας Αντλιών Γεωτρήσεων

για βιομηχανική χρήση

TC300

Προστατεύει τα πιεστικά συγκροτήματα από το υδραυλικό πλήγμα και επιτρέπει την ομαλή εκκίνηση των αντλιών.

- Σύνδεση με φλάντζα PN16
- Κατάλληλη για νερό
- Tmax 80°C - Pmax 16bar
- Τάση λειτουργίας 24V/50Hz



Τύπος			Τιμές €
TC300-50A	DN50	Kvs = 43	3.175,52
TC300-65A	DN65	Kvs = 43	3.380,79
TC300-80A	DN80	Kvs = 103	3.668,18
TC300-100A	DN100	Kvs = 167	4.123,89
TC300-150A	DN150	Kvs = 407	6.248,04
TC300-200A	DN200	Kvs = 676	8.276,15
TC300-250A	DN250	Kvs = 1160	12.586,93
TC300-300A	DN300	Kvs = 1600	17.456,41
TC300-350A	DN350	Kvs = 1600	24.312,59
TC300-400A	DN400	Kvs = 3300	38.066,02
TC300-450A	DN450	Kvs = 3300	55.247,54

3.01 - ΒΑΛΒΙΔΕΣ ΕΛΕΓΧΟΥ

Βαλβίδα Ελέγχου Υδραυλικού Πλήγματος

για βιομηχανική χρήση

PC300

Προστασία δικτύων από το υδραυλικό πλήγμα.

- Σύνδεση με φλάντζα PN16
- Κατάλληλη για νερό
- Tmax 80°C - Pmax 16bar

Τύπος			Τιμές €
PC300-65A	DN65	Kvs = 43	4.408,95
PC300-80A	DN80	Kvs = 103	4.694,55
PC300-100A	DN100	Kvs = 167	4.883,76
PC300-150A	DN150	Kvs = 407	7.007,91
PC300-200A	DN200	Kvs = 676	9.035,67
PC300-250A	DN250	Kvs = 1160	13.184,01
PC300-300A	DN300	Kvs = 1600	18.053,49
PC300-350A	DN350	Kvs = 1600	24.907,89
PC300-400A	DN400	Kvs = 3300	38.663,10
PC300-450A	DN450	Kvs = 3300	55.845,51



Βαλβίδα Ελέγχου Ροής

για βιομηχανική χρήση

VR300

Ρύθμιση ροής σε υδραυλικά κυκλώματα.

- Σύνδεση με φλάντζα PN16
- Κατάλληλη για νερό
- Tmax 80°C - Pmax 16bar

Τύπος			Τιμές €
VR300-50A	DN50	Kvs = 43	2.570,40
VR300-65A	DN65	Kvs = 43	2.784,60
VR300-80A	DN80	Kvs = 103	3.070,20
VR300-100A	DN100	Kvs = 167	3.284,40
VR300-150A	DN150	Kvs = 407	5.390,70
VR300-200A	DN200	Kvs = 676	7.497,00
VR300-250A	DN250	Kvs = 1160	11.602,50
VR300-300A	DN300	Kvs = 1600	16.422,00
VR300-350A	DN350	Kvs = 1600	23.205,00
VR300-400A	DN400	Kvs = 3300	37.306,50
VR300-450A	DN450	Kvs = 3300	54.621,00



3.01 - ΒΑΛΒΙΔΕΣ ΕΛΕΓΧΟΥ

Τυπική Εφαρμογή

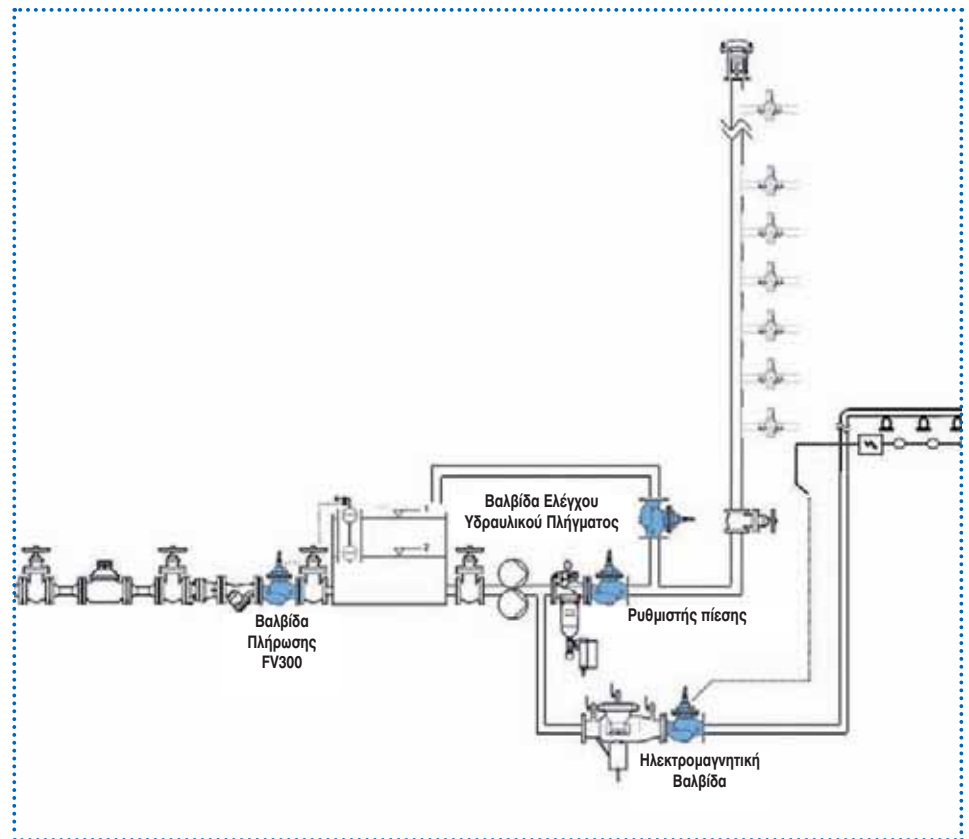

4

ΕΞΟΠΛΙΣΜΟΣ ΓΙΑ ΒΙΟΜΗΧΑΝΙΚΕΣ ΕΦΑΡΜΟΓΕΣ



4

4.01 - ΑΙΣΘΗΤΗΡΙΑ ΠΙΕΣΗΣ

Αισθητήρια πίεσης σειρά Smart SN

4.02 - ΠΡΕΣΣΟΣΤΑΤΕΣ ΚΑΙ ΔΙΑΚΟΠΤΗΣ ΡΟΗΣ

Ψηφιακοί πρεσσοστάτες σειρά Smart Press

4.03 - ΒΑΛΒΙΔΑ ΑΣΦΑΛΕΙΑΣ ΠΡΟΟΔΕΥΤΙΚΗΣ ΕΚΤΟΝΩΣΗΣ

Βαλβίδα ασφαλείας προοδευτικής εκτόνωσης

44 4.04 - ΜΕΙΩΤΕΣ ΠΙΕΣΗΣ

44 Μειωτής πίεσης σειράς D06F

45 4.05 - ΔΙΑΤΑΞΗ ΑΝΤΕΠΙΣΤΡΟΦΗΣ

45 Προστασία κυκλωμάτων πίεσης με ρυθμιστή

47

47

47

47

SMART SN

Ηλεκτρονικό αισθητήριο σχετικής πίεσης για υγρά

- Οθόνη LCD (HMI) μόνο οι κωδικοί PTH...
- Εύρος θερμοκρασιών -20 ÷ 70 °C
- Αισθητήριο από ανοξείδωτο χάλυβα ISI316Ti



Τύπος		Τιμές €
Χωρίς οθόνη LCD (HMI), 3 fili, 0-10 V		
PTSRB0011V3	εύρος: 0 ÷ 1 bar - Pmax 3 bar - IP67	499,80
PTSRB0041V3	εύρος: 0 ÷ 4 bar - Pmax 12 bar - IP67	499,80
PTSRB0101V3	εύρος: 0 ÷ 10 bar - Pmax 30 bar - IP67	499,80
PTSRB0161V3	εύρος: 0 ÷ 16 bar - Pmax 48 bar - IP67	499,80
PTSRB0251V3	εύρος: 0 ÷ 25 bar - Pmax 50 bar - IP67	499,80
PTSRB0401V3	εύρος: 0 ÷ 40 bar - Pmax 80 bar - IP67	499,80
Χωρίς οθόνη LCD (HMI), 3 fili, 4-20 mA		
PTSRB0011A3	εύρος: 0 ÷ 1 bar - Pmax 3 bar - IP67	499,80
PTSRB0041A3	εύρος: 0 ÷ 4 bar - Pmax 12 bar - IP67	499,80
PTSRB0101A3	εύρος: 0 ÷ 10 bar - Pmax 30 bar - IP67	499,80
PTSRB0161A3	εύρος: 0 ÷ 16 bar - Pmax 48 bar - IP67	499,80
PTSRB0251A3	εύρος: 0 ÷ 25 bar - Pmax 50 bar - IP67	499,80
PTSRB0401A3	εύρος: 0 ÷ 40 bar - Pmax 80 bar - IP67	499,80
Με οθόνη LCD (HMI), 3 fili, 0-10 V		
PTHRB0011V3	εύρος: 0 ÷ 1 bar - Pmax 3 bar - IP65	589,05
PTHRB0041V3	εύρος: 0 ÷ 4 bar - Pmax 12 bar - IP65	589,05
PTHRB0101V3	εύρος: 0 ÷ 10 bar - Pmax 30 bar - IP65	589,05
PTHRB0161V3	εύρος: 0 ÷ 16 bar - Pmax 48 bar - IP65	589,05
PTHRB0251V3	εύρος: 0 ÷ 25 bar - Pmax 50 bar - IP65	589,05
PTHRB0401V3	εύρος: 0 ÷ 40 bar - Pmax 80 bar - IP65	589,05
Με οθόνη LCD (HMI), 2 fili, 4-20 mA		
PTHRB0011A2	εύρος: 0 ÷ 1 bar - Pmax 3 bar - IP65	589,05
PTHRB0041A2	εύρος: 0 ÷ 4 bar - Pmax 12 bar - IP65	589,05
PTHRB0101A2	εύρος: 0 ÷ 10 bar - Pmax 30 bar - IP65	589,05
PTHRB0161A2	εύρος: 0 ÷ 16 bar - Pmax 48 bar - IP65	589,05
PTHRB0251A2	εύρος: 0 ÷ 25 bar - Pmax 50 bar - IP65	589,05
PTHRB0401A2	εύρος: 0 ÷ 40 bar - Pmax 80 bar - IP65	589,05

SMART PRESS

Ηλεκτρονικοί πρεσσοστάτες για υγρά

- Οθόνη LCD (HMI)
- Εύρος θερμοκρασιών -20 ÷ 100 °C
- IP65
- Αισθητήριο σε ανοξείδωτο ατσάλι INOX ISI 316L Mos

Τύπος		Τιμές €
Με οθόνη LCD, διακόπτη, πομπό 0-10 V ο 4-20mA		
PST001RG34F	εύρος: 0 ÷ 1 bar - Pmax 6 bar - IP65 - σχετική πίεση	621,18
PST004RG34F	εύρος: 0 ÷ 4 bar - Pmax 12 bar - IP65 - σχετική πίεση	621,18
PST010RG34F	εύρος: 0 ÷ 10 bar - Pmax 30 bar - IP65 - σχετική πίεση	621,18
PST025RG34F	εύρος: 0 ÷ 25 bar - Pmax 75 bar - IP65 - σχετική πίεση	621,18
PST002AG34F	εύρος: 0 ÷ 2 bar - Pmax 6 bar - IP65 - σχετική πίεση	621,18
PST010AG34F	εύρος: 0 ÷ 10 bar - Pmax 30 bar - IP65 - σχετική πίεση	621,18
Με οθόνη LCD, διακόπτη, πομπό 0-10 V ο 4-20mA, ρελέ εξόδου		
PST001RG34F-R	εύρος: 0 ÷ 1 bar - Pmax 6 bar - IP65 - σχετική πίεση	656,88
PST004RG34F-R	εύρος: 0 ÷ 4 bar - Pmax 12 bar - IP65 - σχετική πίεση	656,88
PST010RG34F-R	εύρος: 0 ÷ 10 bar - Pmax 30 bar - IP65 - σχετική πίεση	656,88
PST025RG34F-R	εύρος: 0 ÷ 25 bar - Pmax 75 bar - IP65 - σχετική πίεση	656,88
PST002AG34F-R	εύρος: 0 ÷ 2 bar - Pmax 6 bar - IP65 - σχετική πίεση	656,88
PST010AG34F-R	εύρος: 0 ÷ 10 bar - Pmax 30 bar - IP65 - σχετική πίεση	714,00



DCM

Πρεσσοστάτες για υγρά

- Εύρος θερμοκρασιών -25 ÷ 70 °C
- IP54

Τύπος		Τιμές €
DCM3	εύρος: 0,2 ÷ 2,5 bar - Pmax 16 bar - σχετική πίεση	140,37
DCM6	εύρος: 0,5 ÷ 6 bar - Pmax 16 bar - σχετική πίεση	140,37
DCM10	εύρος: 1 ÷ 10 bar - Pmax 25 bar - σχετική πίεση	152,40
DCM16	εύρος: 3 ÷ 16 bar - Pmax 25 bar - σχετική πίεση	161,01
DCM25	εύρος: 4 ÷ 25 bar - Pmax 60 bar - σχετική πίεση	179,61
DCM40	εύρος: 8 ÷ 40 bar - Pmax 60 bar - σχετική πίεση	179,61



S6065

Διακόπτης/ενδείκτης ροής για αέρια και υγρά

- Ρελέ εξόδου SPDT
- Τάση λειτουργίας 230V/50Hz
- Μόνωση IP65

Τύπος		Τιμές €
S6065A1003	Για μη διαβρωτικά ρευστά με παροχή από 0,6 έως 165m ³ /h - Pmax 11bar	125,95
S6065A2001	Για διαβρωτικά ρευστά με παροχή από 0,6 έως 165m ³ /h - Pmax 30bar	312,13



S245B

Βαλβίδα ασφαλείας για δοχεία με πεπιεσμένο αέρα, προοδευτικής λειτουργίας και αυτόματης ενεργοποίησης με μηχανισμό ανύψωσης

- Σύνδεση με αρσενικό σπείρωμα
- T_{max} 180 °C - P_{min-max} 1,0-12bar (*)

(*) Ο αστερίσκος στον κωδικό υποδηλώνει την πίεση λειτουργίας της βαλβίδας.



Τύπος		Τιμές €
S245B-12ZA*	σύνδεση 1/2"	67,19
S245B-34ZA*	σύνδεση 3/4"	75,22
S245B-1ZA*	σύνδεση 1"	95,75
S245B-11/4ZA*	σύνδεση 1 1/4"	145,73
S245B-11/2ZA*	σύνδεση 1 1/2"	215,27
S245B-2ZA*	σύνδεση 2"	390,38

(*) Για πίεση λειτουργίας $P > 12$ ή $P < 1$, τα αντίστοιχα μοντέλα είναι S245B-...ZB

Τυπική Εφαρμογή

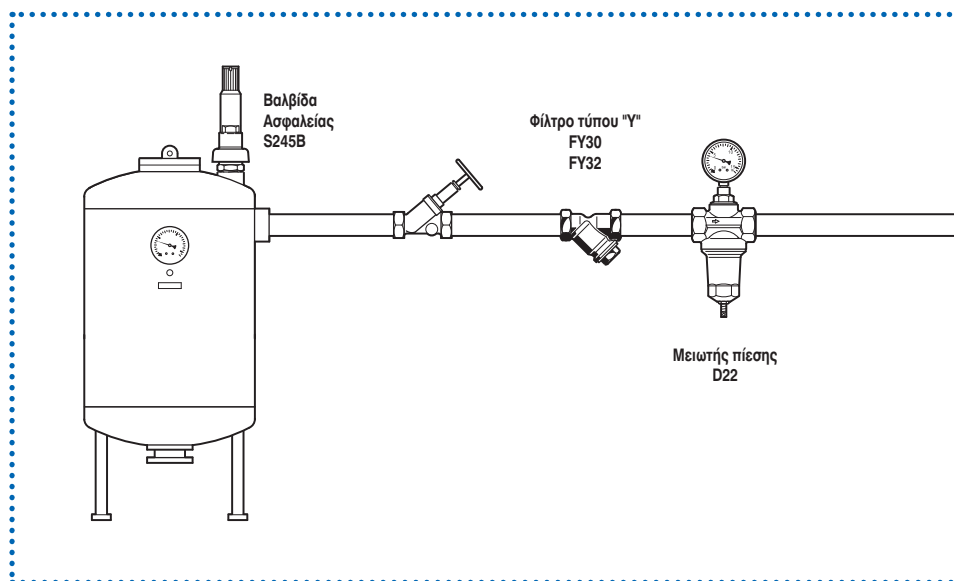

4.04 - ΜΕΙΩΤΕΣ ΠΙΕΣΗΣ

Μειωτές Πίεσης

για βιομηχανική χρήση

Honeywell

ΕΞΟΠΛΙΣΜΟΣ ΓΙΑ
ΒΙΟΜΗΧΑΝΙΚΕΣ ΕΦΑΡΜΟΓΕΣ

D06FI-B

Μειωτής πίεσης για βιομηχανική χρήση

- Σύνδεση με ρακόρ (αρσενικό σπείρωμα)
- Ένδειξη ρύθμισης στην κεφαλή και υποδοχή G 1/4" για μανόμετρο
- INOX σώμα
- Ρυθμιζόμενη πίεση εξόδου 1,5 - 6bar
- Tmax 70 °C - Pmax 25bar



Τύπος			Τιμές €
D06FI-1/2B	σύνδεση 1/2"	Kvs = 2,4	219,52
D06FI-3/4B	σύνδεση 3/4"	Kvs = 3,1	250,86
D06FI-1B	σύνδεση 1"	Kvs = 5,8	326,66
D06FI-11/4B	σύνδεση 1 1/4"	Kvs = 5,9	405,05
D06FI-11/2B	σύνδεση 1 1/2"	Kvs = 12,6	574,91
D06FI-2B	σύνδεση 2"	Kvs = 12,0	757,84

4.05 - ΔΙΑΤΑΞΗ ΑΝΤΕΠΙΣΤΡΟΦΗΣ

Προστασία Κυκλωμάτων Πίεσης με Ρυθμιστή

για βιομηχανική χρήση

BA295I

Βαλβίδα προστασίας επιστροφής νερού από ένα κλειστό κύκλωμα πίεσης στο δίκτυο

- Με στόμιο εκκένωσης
- Ρυθμιζόμενη διαφορική πίεση ενεργοποίησης
- INOX σώμα
- Pmax 10 bar - Tmax 65° C



Τύπος		Τιμές €
BA295I-1/2A	σύνδεση 1/2"	1.262,35
BA295I-3/4A	σύνδεση 3/4"	1.391,16
BA295I-1A	σύνδεση 1"	1.494,22
BA295I-11/4A	σύνδεση 1 1/4"	1.777,61
BA295I-11/2A	σύνδεση 1 1/2"	2.189,80
BA295I-2A	σύνδεση 2"	2.473,19

ΕΞΑΡΤΗΜΑΤΑ ΛΕΒΗΤΟΣΤΑΣΙΟΥ ΚΕΝΤΡΙΚΩΝ ΘΕΡΜΑΝΣΕΩΝ



5.01 - ΣΥΓΚΡΟΤΗΜΑΤΑ ΑΥΤΟΜΑΤΗΣ ΠΛΗΡΩΣΗΣ

Συγκροτήματα αυτόματης πλήρωσης και αντεπιστροφής
Εξαρτήματα για σειρά NK300soft
Αυτόματος πλήρωσης
Εξαρτήματα για σειρά M07M

5.02 - ΑΠΑΕΡΩΤΗΣ - ΔΙΑΧΩΡΙΣΤΗΣ ΣΩΜΑΤΙΔΙΩΝ

Απαερωτής - Διαχωριστής
Εξαρτήματα για σειρά HF49

5.03 - ΒΑΛΒΙΔΕΣ ΑΣΦΑΛΕΙΑΣ

Βαλβίδα ασφαλείας για τζάκια
Βαλβίδες ασφαλείας σταθερής ρύθμισης
Βαλβίδες ασφαλείας για μέγιστη πίεση
Βαλβίδες ασφαλείας συνδυασμού πίεσης - θερμοκρασίας

5.04 - ΡΥΘΜΙΣΤΗΣ ΚΑΥΣΗΣ

Ρυθμιστής καύσης

5.05 - ΣΥΓΚΡΟΤΗΜΑΤΑ ΑΣΦΑΛΕΙΑΣ

Συγκροτήματα ασφαλείας για μέγιστη πίεση
Εξαρτήματα για σειρά SG150D
Συγκροτήματα ασφαλείας για μέγιστη πίεση
Εξαρτήματα για σειρά SG160S
Συγκροτήματα ασφαλείας για μέγιστη πίεση

50	Εξαρτήματα για σειρά SG160SD	58
50	5.06 - ΒΑΛΒΙΔΕΣ ΑΝΑΚΥΚΛΟΦΟΡΙΑΣ ΖΕΣΤΟΥ ΝΕΡΟΥ ΧΡΗΣΗΣ	59
50	Θερμοστατικές βαλβίδες ανάμειξης	59
51	Βαλβίδα ρύθμισης ανακυκλοφορίας	61
51	Εξαρτήματα για σειρά alwa-Kombi-4	61
52	5.07 - ΒΑΛΒΙΔΕΣ ΥΔΡΑΥΛΙΚΗΣ ΕΞΙΣΟΡΡΟΠΗΣΗΣ	62
52	Βαλβίδες υδραυλικής εξισορρόπησης σειρά Kombi-3-Plus	62
52	Εξαρτήματα για σειρά alwa-Kombi-3-Plus	62
52	Βαλβίδες υδραυλικής εξισορρόπησης σειρά Kombi-2-Plus	63
52	Βαλβίδες εξισορρόπησης με φλάντζα Kombi-F-II	64
53	Εξαρτήματα για σειρά alwa-Kombi-2-Plus και Kombi-F-II	64
54	Βαλβίδες εξισορρόπησης σειρά Kombi-Auto	66
54	Εξαρτήματα για σειρά Kombi-Auto	66
55	Βαλβίδες για θέρμανση/ψύξη	68
55	Εξαρτήματα για βαλβίδες δυναμικής εξισορρόπησης	70
55	Εξαρτήματα για σειρά BasicMes2-VM242	70
55	Ψηφιακός υπολογιστής χειρός	70
56	5.08 - ΒΑΛΒΙΔΕΣ ΔΙΑΦΟΡΙΚΗΣ ΠΙΕΣΗΣ	71
56	Βαλβίδες διαφορικής πίεσης	71
56		
57	5.09 - ΑΥΤΟΜΑΤΑ ΕΞΑΕΡΙΣΤΙΚΑ	72
57	Αυτόματα εξαεριστικά	72
58		

5.01 - ΣΥΓΚΡΟΤΗΜΑΤΑ ΑΥΤΟΜΑΤΗΣ ΠΛΗΡΩΣΗΣ

Συγκροτήματα αυτόματης πλήρωσης

για οικιακή χρήση

NK295C

NEO



Συγκρότημα αυτόματης πλήρωσης και αντεπιστροφής

- Σώμα από ορείχαλκο
- Ενσωματωμένο φίλτρο
- Ρύθμιση πίεσης 1,5 - 6,0 bar
- Μεταλλική λαβή για ρύθμιση G1/4" και υποδοχή για μανόμετρο
- Tmax 65 °C - Pmax 10 bar
- Για υγρά κατηγορίας 3 UNI:EN 1717
- Πλήρες μονωτικό κάλυμμα

Τύπος

NK295C-1/2A R = 1/2"

Τιμές €

153,44

NK300



Συγκρότημα αυτόματης πλήρωσης και αντεπιστροφής

- Σώμα από ορείχαλκο
- Ενσωματωμένο φίλτρο
- Ρύθμιση πίεσης 1,5 - 4,0 bar
- Μεταλλική λαβή για ρύθμιση G1/4" και υποδοχή για μανόμετρο
- Tmax 65 °C - Pmax 10 bar
- Για υγρά κατηγορίας 4 UNI:EN 1717
- Πλήρες μονωτικό κάλυμμα

Τύπος

NK300-1/2A R = 1/2"

Τιμές €

234,23

NK300SOFT



Συγκρότημα αυτόματης πλήρωσης και αντεπιστροφής, πλήρες με αποσκληρυντή

- Σώμα από ορείχαλκο
- Ενσωματωμένο φίλτρο
- Ρύθμιση πίεσης 1,5 - 4,0 bar
- Μεταλλική λαβή για ρύθμιση G1/4" και υποδοχή για μανόμετρο
- Tmax 65 °C - Pmax 10 bar
- Αμπούλα αποσκλήρυνσης
- Για υγρά κατηγορίας 4 UNI:EN 1717
- Πλήρες μονωτικό κάλυμμα

Τύπος

NK300SOFT-1/2A R = 1/2"

Τιμές €

603,65

Εξαρτήματα για σειρά NK300Soft

P300

Ανταλλακτική αμπούλα



Τύπος

P300-S Ανταλλακτική αμπούλα 0,75 λίτρα

P300-L Ανταλλακτική αμπούλα 3,5 λίτρα

Τιμές €

65,33

151,58

Αυτόματος Πλήρωσης

VF06

Για πλήρωση κλειστού κυκλώματος θέρμανσης

- Ρυθμιζόμενη πίεση εξόδου 0,5 ... 3bar
- Μέγιστη πίεση εισόδου Pmax 16bar

Τύπος

VF06-1/2B Ρυθμιστής για 0,5- 3bar - R = 1/2" (χωρίς μανόμετρο)

Τιμές €

42,80



NK300T

Ηλεκτρονικό συγκρότημα αυτόματης πλήρωσης

- Σώμα από ορείχαλκο
- Πλήρες, με βαλβίδες και μονωτικά περιβλήματα
- Μετασχηματιστής 12V
- Ηλεκτρονικά ρυθμιζόμενη πίεση 1,4 - 4 bar
- Ψηφιακή οθόνη
- Tmax 65 °C - Pmax 6 bar
- Βαθμός προστασίας IP54
- Για υγρά κατηγορίας 3 σύμφωνα με EN 14367

Τύπος

NK300T-1/2A Ηλεκτρονικό συγκρότημα αυτόματης πλήρωσης

Τιμές €

681,37



NK300T-1/2ACA Ηλεκτρονικό συγκρότημα αυτόματης πλήρωσης με βαλβίδα αντεπιστροφής CA 698,72



NK300T-1/2ABA Ηλεκτρονικό συγκρότημα αυτόματης πλήρωσης με βαλβίδα αντεπιστροφής BA 728,14



Εξαρτήματα

M07M

Μανόμετρο

- 63 mm - G1/4"

Τύπος

M07M-A4 εύρος 0-4 bar

M07M-A10 εύρος 0-10 bar

M07M-A16 εύρος 0-16 bar

M07M-A25 εύρος 0-25 bar

Τιμές €

10,00

10,00

10,00

11,42



5.01 - ΣΥΓΚΡΟΤΗΜΑ ΑΥΤΟΜΑΤΗΣ ΠΛΗΡΩΣΗΣ

Τυπική εφαρμογή

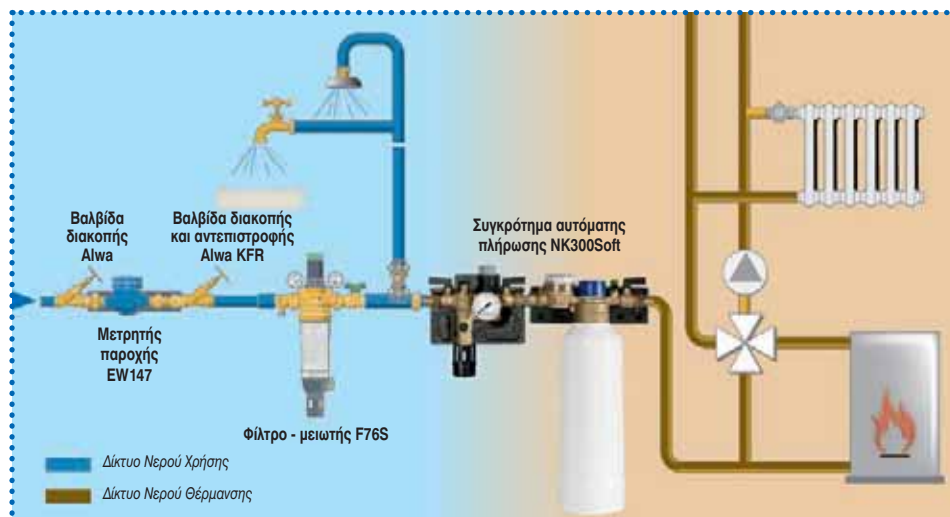

5.02 - ΑΠΑΕΡΩΤΗΣ - ΔΙΑΧΩΡΙΣΤΗΣ ΣΩΜΑΤΙΔΙΩΝ

Απαερωτής - Διαχωριστής

για οικιακή χρήση

HF49

Απαερωτής - διαχωριστής με περιστρεφόμενη φλάντζα

- Σώμα από ορείχαλκο
- Tmax 90°C - Pmax 10 bar
- Ενσωματωμένος μαγνήτης για κατακράτηση σιδηρών σωματιδίων
- Αμπούλα φωσφόρου
- Πλήρες μονωτικό κάλυμμα



Τύπος

HF49-1A R = 1" - Kvs = 7,8

Τιμές €

189,21

Εξαρτήματα για σειρά HF49

Αμπούλα Φωσφόρου

Τύπος

PE49 αμπούλα φωσφόρου

Τιμές €

61,12

Τυπική εφαρμογή

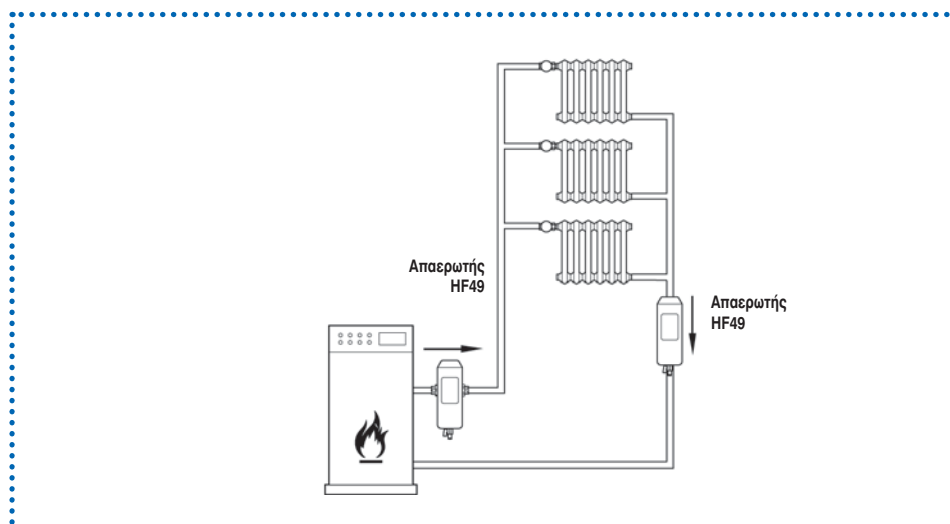

Βαλβίδα Ασφαλείας για Τζάκια

TS131

NEO

Βαλβίδα ασφαλείας για τζάκια με απομακρυσμένο εμβαπτιζόμενο αισθητήριο

- Θερμοκρασία ενεργοποίησης 95°C

Τύπος		Τιμές €
TS131-3/4A	με αισθητήριο 1,3m	80,50
TS131-3/4B	με αισθητήριο 4m	100,35



Βαλβίδες Ασφαλείας Σταθερής Ρύθμισης

SM120

Βαλβίδα ασφαλείας σταθερής ρύθμισης για εγκαταστάσεις κλειστών κυκλωμάτων θέρμανσης/κλιματισμού.

- Πίεση λειτουργίας 2,5bar - Tmax 120°C

Τύπος		Τιμές €
SM120-1/2A	Είσοδος 1/2" – έξοδος 3/4"	14,07
SM120-3/4A	Είσοδος 3/4" – έξοδος 1"	22,03
SM120-1A	Είσοδος 1" – έξοδος 1 1/4"	37,91
SM120-1 1/4A	Είσοδος 1 1/4" – έξοδος 1 1/2"	73,51

Διατίθεται και για άλλες πιέσεις λειτουργίας (3 - 6 bar)



SM152

Βαλβίδα ασφαλείας σταθερής ρύθμισης για εγκαταστάσεις κλειστών κυκλωμάτων θέρμανσης/κλιματισμού ή boiler.

- Διάμετρος σύνδεσης εισόδου 1/2" - εξόδου 3/4"
- Πίεση λειτουργίας 6bar ή 10bar - Tmax 95°C.

Τύπος		Τιμές €
SM152-1/2BA	για πίεση 6bar	27,52
SM152-1/2BC	για πίεση 10bar	27,52

Διατίθεται και για άλλες πιέσεις λειτουργίας



5.03 - ΒΑΛΒΙΔΕΣ ΑΣΦΑΛΕΙΑΣ

Βαλβίδα Ασφαλείας για Μέγιστη Πίεση

SM110

NEO

Βαλβίδα ασφαλείας με μεμβράνη για μέγιστη πίεση

- Σώμα από ορείχαλκο
- Για συστήματα θέρμανσης
- T_{max} 120 °C
- Σύμφωνα με την οδηγία PED 97/23/CE
- Διαθέσιμες ρυθμίσεις: 1,5 - 2,0 - 2,5 - 3,0 - 4,0 - 6,0 bar



Τύπος	Σύνδεση	Θηλυκό - Θηλυκό	Τιμές €
SM110-1/2ZA2.5	1/2" x 1/2"	- Ρύθμιση 2,5 bar	7,18
SM110-1/2ZA3.0	1/2" x 1/2"	- Ρύθμιση 3,0 bar	7,18
SM110-1/2A1.5	1/2" x 3/4"	- Ρύθμιση 1,5 bar	7,18
SM110-1/2A2.0	1/2" x 3/4"	- Ρύθμιση 2,0 bar	7,18
SM110-1/2A2.5	1/2" x 3/4"	- Ρύθμιση 2,5 bar	7,18
SM110-1/2A3.0	1/2" x 3/4"	- Ρύθμιση 3,0 bar	7,18
SM110-1/2A4.0	1/2" x 3/4"	- Ρύθμιση 4,0 bar	7,18
SM110-1/2A6.0	1/2" x 3/4"	- Ρύθμιση 6,0 bar	7,18
SM110-3/4ZA2.5	3/4" x 3/4"	- Ρύθμιση 2,5 bar	9,64
SM110-3/4ZA3.0	3/4" x 3/4"	- Ρύθμιση 3,0 bar	9,64
SM110-3/4A1.5	3/4" x 1"	- Ρύθμιση 1,5 bar	9,64
SM110-3/4A2.5	3/4" x 1"	- Ρύθμιση 2,5 bar	9,64
SM110-3/4A3.0	3/4" x 1"	- Ρύθμιση 3,0 bar	9,64
SM110-3/4A4.0	3/4" x 1"	- Ρύθμιση 4,0 bar	9,64
SM110-1/2AA1.5	1/2" x 3/4"	- Ρύθμιση 1,5 bar	7,18
SM110-1/2AA2.0	1/2" x 3/4"	- Ρύθμιση 2,0 bar	7,18
SM110-1/2AA3.0	1/2" x 3/4"	- Ρύθμιση 3,0 bar	7,18

SM150

NEO

Βαλβίδα ασφαλείας με μεμβράνη για μέγιστη πίεση, σύνδεση θηλυκό-θηλυκό

- Σώμα από ορείχαλκο
- Για συστήματα νερού
- Διαθέσιμες ρυθμίσεις: 6,0, 8,0, 10,0 bar
- T_{max} 110 °C
- Σύμφωνα με την οδηγία PED 97/23/CE



Τύπος	Σύνδεση	Θηλυκό - Θηλυκό	Τιμές €
SM150-1/2ZA	1/2" x 1/2"	- Ρύθμιση 6.0 bar	7,64
SM150-1/2ZB	1/2" x 1/2"	- Ρύθμιση 8.0 bar	7,64
SM150-1/2ZC	1/2" x 1/2"	- Ρύθμιση 10.0 bar	7,64
SM150-1/2A	1/2" x 3/4"	- Ρύθμιση 6.0 bar	7,64
SM150-1/2B	1/2" x 3/4"	- Ρύθμιση 8.0 bar	7,64
SM150-1/2C	1/2" x 3/4"	- Ρύθμιση 10.0 bar	7,64
SM150-3/4ZA	3/4" x 3/4"	- Ρύθμιση 6.0 bar	10,35
SM150-3/4ZB	3/4" x 3/4"	- Ρύθμιση 8.0 bar	10,35
SM150-3/4ZC	3/4" x 3/4"	- Ρύθμιση 10.0 bar	10,35
SM150-3/4A	3/4" x 1"	- Ρύθμιση 6.0 bar	10,35
SM150-3/4B	3/4" x 1"	- Ρύθμιση 8.0 bar	10,35
SM150-3/4C	3/4" x 1"	- Ρύθμιση 10.0 bar	10,35

5.03 - ΒΑΛΒΙΔΕΣ ΑΣΦΑΛΕΙΑΣ

Honeywell

ΕΞΑΡΤΗΜΑΤΑ ΛΕΒΗΤΟΣΤΑΣΙΟΥ
ΚΕΝΤΡΙΚΩΝ ΘΕΡΜΑΝΣΕΩΝ

Τυπική εφαρμογή

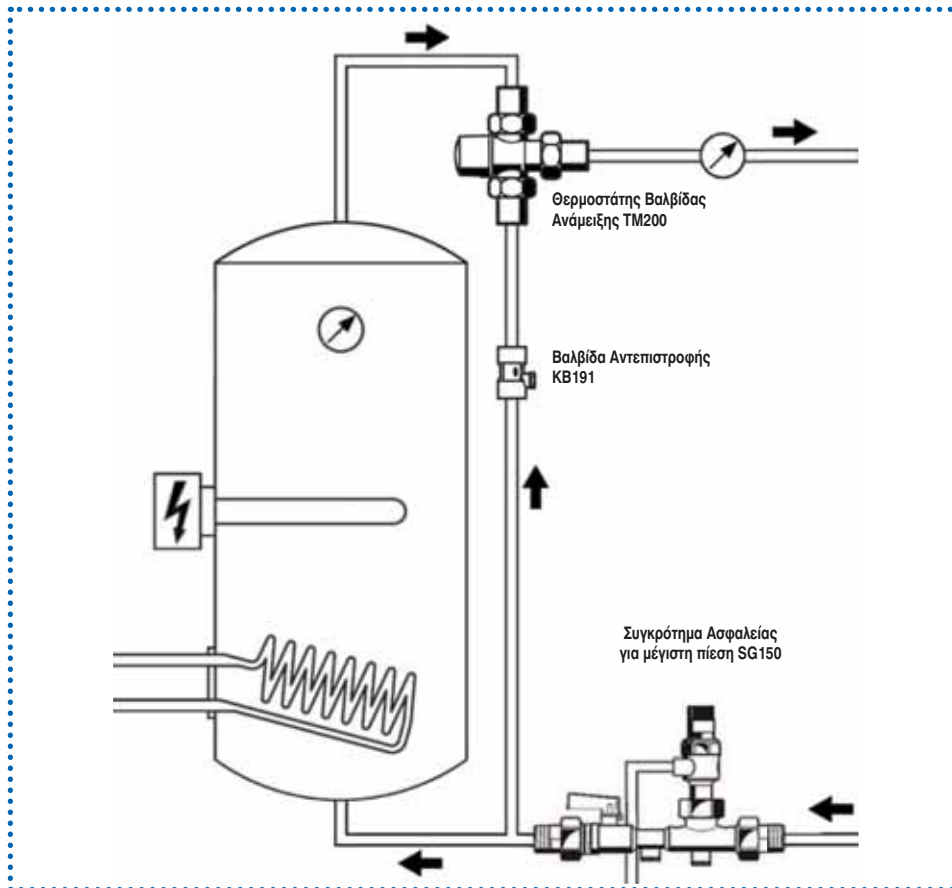

5.04 - ΡΥΘΜΙΣΤΗΣ ΚΑΥΣΗΣ

Ρυθμιστής Καύσης

Για καυστήρες στερεών καυσίμων

FR124

Ρυθμιστής καύσης

- Εύρος ρύθμισης 30-90 °C
- Ρύθμιση 115 °C
- Μήκος αλυσίδας σύνδεσης 1m
- Σύμφωνα με την οδηγία PED 97/23/CE

Τύπος

FR124-3/4A

R = 3/4"

Τιμές €

36,49



5.05 - ΣΥΓΚΡΟΤΗΜΑΤΑ ΑΣΦΑΛΕΙΑΣ

Συγκρότημα Ασφαλείας για Μέγιστη Πίεση

SG150



Συγκρότημα ασφαλείας για μέγιστη πίεση με ενσωματωμένη βαλβίδα ασφαλείας που αντικαθίσταται

- Σώμα από ορείχαλκο
- Για μπόιλερ ΖΝΧ
- Διαθέσιμες ρυθμίσεις: 6 - 8 - 10 bar
- Tmax 40 °C
- Σύμφωνα με τη νόρμα DIN EN1488
- Πλήρες μονωτικό κάλυμμα

Τύπος		Τιμές €
SG150-1/2AA	1/2" - για μπόιλερ 200 λίτρων - ρύθμιση 6 bar	79,11
SG150-3/4AA	3/4" - για μπόιλερ 200 λίτρων - ρύθμιση 6 bar	84,07
SG150-1/2AB	1/2" - για μπόιλερ 200 λίτρων - ρύθμιση 8 bar	85,29
SG150-3/4AB	3/4" - για μπόιλερ 200 λίτρων - ρύθμιση 8 bar	90,50
SG150-1/2AC	1/2" - για μπόιλερ 200 λίτρων - ρύθμιση 10 bar	84,29
SG150-3/4AC	3/4" - για μπόιλερ 200 λίτρων - ρύθμιση 10 bar	89,50

SG150D



Συγκρότημα ασφαλείας για μέγιστη πίεση με ενσωματωμένη βαλβίδα ασφαλείας που αντικαθίσταται

- Σώμα από ορείχαλκο
- Για μπόιλερ ΖΝΧ
- Με ενσωματωμένο μειωτή πίεσης
- Ρύθμιση πίεσης: 1,5 ÷ 6,0 bar
- Διαθέσιμες ρυθμίσεις: 6 - 8 - 10 bar
- Tmax 40 °C
- Σύμφωνα με τη νόρμα DIN EN1488
- Πλήρες μονωτικό κάλυμμα

Τύπος		Τιμές €
SG150D-1/2AA	1/2" - για μπόιλερ 200 λίτρων - ρύθμιση 6 bar	137,20
SG150D-3/4AA	3/4" - για μπόιλερ 200 λίτρων - ρύθμιση 6 bar	142,66
SG150D-1/2AB	1/2" - για μπόιλερ 200 λίτρων - ρύθμιση 8 bar	142,66
SG150D-3/4AB	3/4" - για μπόιλερ 200 λίτρων - ρύθμιση 8 bar	148,08
SG150D-1/2AC	1/2" - για μπόιλερ 200 λίτρων - ρύθμιση 10 bar	140,66
SG150D-3/4AC	3/4" - για μπόιλερ 200 λίτρων - ρύθμιση 10 bar	146,12

Εξαρτήματα για σειρά SG150D

M07M

Μανόμετρο

- 63 mm - G1/4"



Τύπος		Τιμές €
M07M-A4	εύρος 0-4 bar	10,00
M07M-A10	εύρος 0-10 bar	10,00
M07M-A16	εύρος 0-16 bar	10,00
M07M-A25	εύρος 0-25 bar	11,42

Συγκρότημα Ασφαλείας για Μέγιστη Πίεση

SG160S

Συγκρότημα ασφαλείας για μέγιστη πίεση με ενσωματωμένη βαλβίδα ασφαλείας που αντικαθίσταται

- Σώμα από ορείχαλκο
- Για μπόιλερ ΖΝΧ
- Διαθέσιμες ρυθμίσεις: 6 - 8 - 10 bar
- T_{max} 40 °C
- Σύμφωνα με τη νόρμα DIN EN1488
- Πλήρες για σύνδεση με δοχείο διαστολής
- Οριζόντια και κατακόρυφη σύνδεση



Τύπος		Τιμές €
SG160S-1/2AA	1/2" - για μπόιλερ 200 λίτρων - ρύθμιση 6 bar	70,19
SG160S-3/4AA	3/4" - για μπόιλερ 1000 λίτρων - ρύθμιση 6 bar	91,50
SG160S-1AA	1" - για μπόιλερ 1000 λίτρων - ρύθμιση 6 bar	106,78
SG160S-1/2AB	1/2" - για μπόιλερ 200 λίτρων - ρύθμιση 8 bar	75,68
SG160S-3/4AB	3/4" - για μπόιλερ 1000 λίτρων - ρύθμιση 8 bar	91,50
SG160S-1AB	1" - για μπόιλερ 1000 λίτρων - ρύθμιση 8 bar	106,78
SG160S-1/2AC	1/2" - για μπόιλερ 200 λίτρων - ρύθμιση 10 bar	75,68
SG160S-3/4AC	3/4" - για μπόιλερ 1000 λίτρων - ρύθμιση 10 bar	91,50
SG160S-1AC	1" - για μπόιλερ 1000 λίτρων - ρύθμιση 10 bar	106,78

Τυπικές εφαρμογές

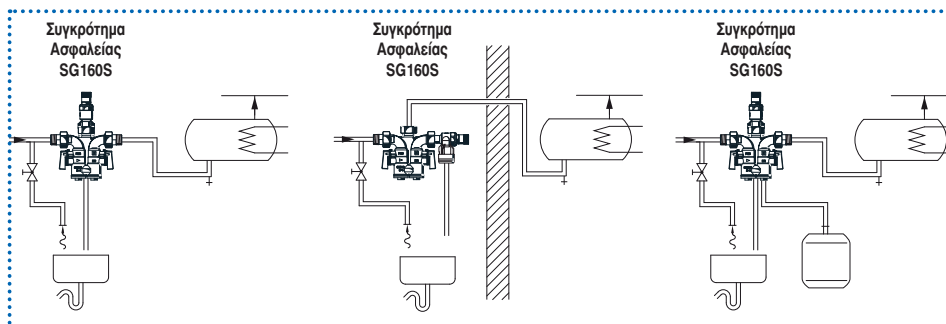

5.05 - ΣΥΓΚΡΟΤΗΜΑΤΑ ΑΣΦΑΛΕΙΑΣ

Συγκρότημα Ασφαλείας για Μέγιστη Πίεση

SG160SD

Συγκρότημα ασφαλείας για μέγιστη πίεση με ενσωματωμένη βαλβίδα ασφαλείας που αντικαθίσταται

- Σώμα από ορείχαλκο
- Για μπόιλερ ΖΝΧ
- Με ενσωματωμένο μειωτή πίεσης
- Ρύθμιση πίεσης: 1,5 ÷ 6,0 bar
- Διαθέσιμες ρυθμίσεις: 6 - 8 - 10 bar
- Tmax 40 °C
- Σύμφωνα με τη νόρμα DIN EN1488
- Πλήρες για σύνδεση με δοχείο διαστολής
- Οριζόντια και κατακόρυφη σύνδεση



Τύπος		Τιμές €
SG160SD-1/2AA	1/2" - για μπόιλερ 200 λίτρων - ρύθμιση 6 bar	133,48
SG160SD-3/4AA	3/4" - για μπόιλερ 1000 λίτρων - ρύθμιση 6 bar	155,90
SG160SD-1AA	1" - για μπόιλερ 1000 λίτρων - ρύθμιση 6 bar	191,96
SG160SD-1/2AB	1/2" - για μπόιλερ 200 λίτρων - ρύθμιση 8 bar	133,48
SG160SD-3/4AB	3/4" - για μπόιλερ 1000 λίτρων - ρύθμιση 8 bar	155,90
SG160SD-1AB	1" - για μπόιλερ 1000 λίτρων - ρύθμιση 8 bar	191,96
SG160SD-1/2AC	1/2" - για μπόιλερ 200 λίτρων - ρύθμιση 10 bar	133,48
SG160SD-3/4AC	3/4" - για μπόιλερ 1000 λίτρων - ρύθμιση 10 bar	155,90
SG160SD-1AC	1" - για μπόιλερ 1000 λίτρων - ρύθμιση 10 bar	191,96

Εξαρτήματα για σειρά SG160SD

M07M

Μανόμετρο

- 63 mm - G1/4"



Τύπος		Τιμές €
M07M-A4	εύρος 0-4 bar	10,00
M07M-A10	εύρος 0-10 bar	10,00
M07M-A16	εύρος 0-16 bar	10,00
M07M-A25	εύρος 0-25 bar	11,42

Θερμοστατικές Βαλβίδες Ανάμιξης

TM50

Βαλβίδα ανάμιξης για ζεστό νερό χρήσης

- Περιοχή ρύθμισης 30-60 °C
- Pmax 10bar
- Μέγιστη θερμοκρασία 90 °C

Τύπος		Τιμές €
TM50-1/2A	με ρακόρ σύνδεσης	53,98
TM50-1/2E	χωρίς ρακόρ σύνδεσης	45,45



TM200

Βαλβίδα ανάμιξης για ζεστό νερό χρήσης

- Περιοχή ρύθμισης 30-60 °C
- Pmax 10bar
- Μέγιστη θερμοκρασία 90 °C
- Καπάκι προστασίας ρυθμίσεων

Τύπος		Τιμές €
TM200-3/4A	σύνδεση 3/4" - με ρακόρ (αρσενικό σπείρωμα)	72,61
TM200-3/4B	σύνδεση Φ22 με χαλκό (κολλητό)	72,61



Τυπική εφαρμογή

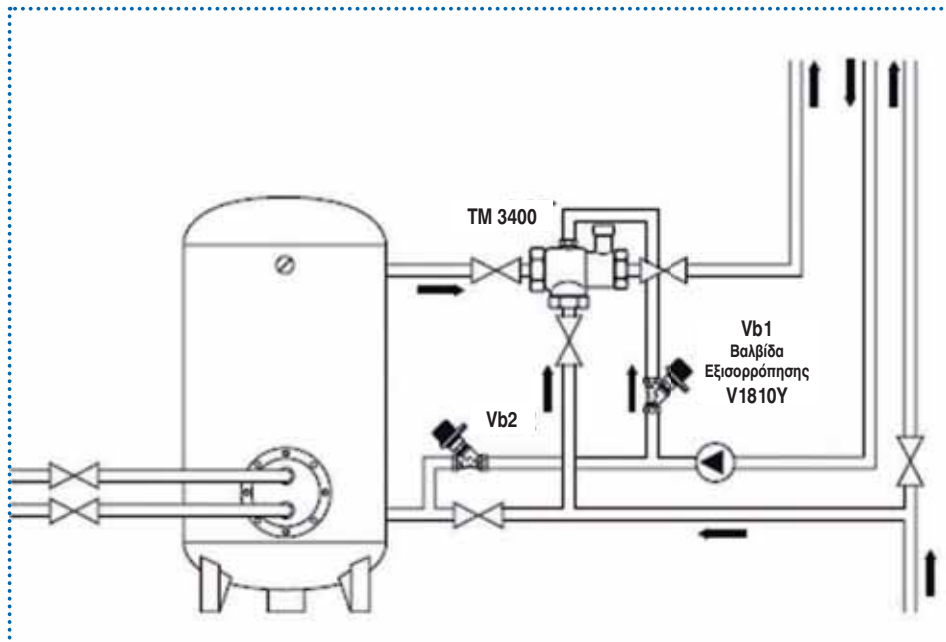

Θερμοστατικές Βαλβίδες Ανάμειξης

TM3400

Θερμοστατική βαλβίδα ανάμειξης με θηλυκό σπείρωμα σύνδεσης

- Ορειχάλκινο σώμα
- T_{max} 90 °C
- P_{max} 10bar
- Προστασία από εγκαύματα



Τύπος	εύρος ρύθμισης 30-45 °C (Προρύθμιση 40 °C)	Τιμές €
TM3400.912	R= 1/2"	347,15
TM3400.922	R= 3/4"	555,46
TM3400.932	R= 1"	593,05
TM3400.942	R= 1 1/4"	636,46
TM3400.952	R= 1 1/2"	989,39
TM3400.962	R= 2"	1.134,05
	εύρος ρύθμισης 36 - 53 °C (Προρύθμιση 48 °C)	
TM3400.914	R= 1/2"	413,16
TM3400.924	R= 3/4"	598,37
TM3400.934	R= 1"	626,89
TM3400.944	R= 1 1/4"	636,46
TM3400.954	R= 1 1/2"	989,39
TM3400.964	R= 2"	1.282,24
	εύρος ρύθμισης 36 - 53 °C (Προρύθμιση 48 °C)	
TM3400.916	R= 1/2"	347,15
TM3400.926	R= 3/4"	555,46
TM3400.936	R= 1"	593,05
TM3400.946	R= 1 1/4"	636,46
TM3400.956	R= 1 1/2"	989,39
TM3400.966	R= 2"	1.134,05

Θερμοστατικές Βαλβίδες Ανάμειξης

TM3410

Θερμοστατική βαλβίδα ανάμειξης με φλάντζα, PN10

- Ορειχάλκινο σώμα
- T_{max} 90 °C
- P_{max} 10bar
- Προστασία από εγκαύματα



Τύπος		Τιμές €
TM3410.605	DN= 65 - εύρος ρύθμισης 30-45 °C - Προρύθμιση 35 °C	3.572,82
TM3410.805	DN= 80 - εύρος ρύθμισης 30-45 °C - Προρύθμιση 35 °C	4.174,54
TM3410.606	DN= 65 - εύρος ρύθμισης 36-53 °C - Προρύθμιση 48 °C	3.572,82
TM3410.806	DN= 80 - εύρος ρύθμισης 36-53 °C - Προρύθμιση 48 °C	4.174,54
TM3410.608	DN= 65 - εύρος ρύθμισης 45-65 °C - Προρύθμιση 55 °C	3.572,82
TM3410.808	DN= 80 - εύρος ρύθμισης 45-65 °C - Προρύθμιση 55 °C	5.409,30

Βαλβίδα Ρύθμισης Ανακυκλοφορίας

alwa-Kombi-4

V1810Y

Βαλβίδα χειροκίνητης ή θερμοστατικής ρύθμισης της θερμοκρασίας του νερού στα κυκλώματα ανακυκλοφορίας ζεστού νερού χρήσης

- Μπρούτζινο σώμα
- Σύνδεση με θηλυκό σπείρωμα
- Tmax 130 °C - Pmax 16bar



Τύπος			Τιμές €
V1810Y0015	Kvs = 2,7	σύνδεση 1/2"	45,45
V1810Y0020	Kvs = 6,4	σύνδεση 3/4"	49,98
V1810Y0025	Kvs = 6,8	σύνδεση 1"	60,40
V1810Y0032	Kvs = 16	σύνδεση 1 1/4"	93,64
V1810Y0040	Kvs = 16	σύνδεση 1 1/2"	102,60

Εξαρτήματα για σειρά "alwa-Kombi-4"

VA2400

Θερμοστατικό στοιχείο

Τύπος		Τιμές €
VA2400B002	Πεδίο 40-65 °C	13,39
VA2400A002	Πεδίο 50-60 °C	13,14



VA3400

Προσαρμογέας για αποστάγγιση

Τύπος		Τιμές €
VA3400A001	προσαρμογέας για αποστράγγιση	12,28



TH07K

Θερμόμετρο

Τύπος		Τιμές €
TH07K	εύρος 0 - 120 °C	10,35



Τυπική εφαρμογή

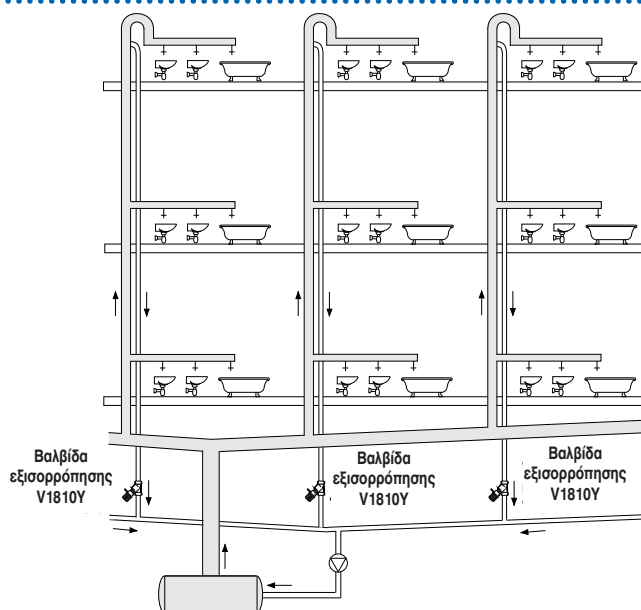

5.07 - ΒΑΛΒΙΔΕΣ ΥΔΡΑΥΛΙΚΗΣ ΕΞΙΣΟΡΡΟΠΗΣΗΣ

Βαλβίδες Υδραυλικής Εξισορρόπησης

Kombi-3-Plus

V5000Y

Θηλυκό σπείρωμα, για εγκατάσταση στην προσαγωγή

- Ορειχάλκινο σώμα
- Tmax 130 °C - Pmax 16bar
- Κόκκινη κεφαλή και έλεγχος διαφορικής πίεσης με ειδικό εξάρτημα



Τύπος			Τιμές €
V5000Y0010	Kvs = 1,5	σύνδεση 3/8"	22,24
V5000Y0015	Kvs = 2,5	σύνδεση 1/2"	22,42
V5000Y0020	Kvs = 4,5	σύνδεση 3/4"	25,92
V5000Y0025	Kvs = 6,5	σύνδεση 1"	27,17
V5000Y0032	Kvs = 13	σύνδεση 1 1/4"	57,33
V5000Y0040	Kvs = 20	σύνδεση 1 1/2"	64,19
V5000Y0050	Kvs = 35	σύνδεση 2"	123,70
V5000Y0065	Kvs = 42	σύνδεση 2 1/2"	208,95
V5000Y0080	Kvs = 68	σύνδεση 3"	365,00

Βαλβίδες Υδραυλικής Εξισορρόπησης

Kombi-3-Plus

V5010Y

Θηλυκό σπείρωμα, για εγκατάσταση στην επιστροφή

- Ορειχάλκινο σώμα
- Tmax 130 °C - Pmax 16bar
- Μπλε κεφαλή και έλεγχος διαφορικής πίεσης με ειδικό εξάρτημα



Τύπος			Τιμές €
V5010Y0010	Kvs = 2,4	σύνδεση 3/8"	27,13
V5010Y0015	Kvs = 2,7	σύνδεση 1/2"	27,42
V5010Y0020	Kvs = 6,4	σύνδεση 3/4"	31,49
V5010Y0025	Kvs = 6,8	σύνδεση 1"	32,92
V5010Y0032	Kvs = 21	σύνδεση 1 1/4"	68,87
V5010Y0040	Kvs = 22	σύνδεση 1 1/2"	76,29
V5010Y0050	Kvs = 38	σύνδεση 2"	127,66
V5010Y0065	Kvs = 47,7	σύνδεση 2 1/2"	233,84
V5010Y0080	Kvs = 71	σύνδεση 3"	378,56

Εξαρτήματα για σειρά "alwa Kombi-3-Plus"

VA3502

Κιτ μέτρησης ΔΡ για τις "κόκκινες" Kombi-3-plus



Τύπος		Τιμές €
VA3502A001	Κιτ μέτρησης ΔΡ για τις "κόκκινες" Kombi-3-plus	39,70

V5012

Ρυθμιστής διαφορικής πίεσης, για DN15 - DN40



Τύπος		Τιμές €
V5012C0103	εύρος 0,1 - 0,3 bar	52,12
V5012C0306	εύρος 0,3 - 0,6 bar	77,25

5.07 - ΒΑΛΒΙΔΕΣ ΥΔΡΑΥΛΙΚΗΣ ΕΞΙΣΟΡΡΟΠΗΣΗΣ

Honeywell

ΕΞΑΡΤΗΜΑΤΑ ΛΕΒΗΤΟΣΤΑΣΙΟΥ
ΚΕΝΤΡΙΚΩΝ ΘΕΡΜΑΝΣΕΩΝ

Εξαρτήματα για σειρά "alwa Kombi-3-Plus"

VA2502

Εξάρτημα πίεσης, για DN15 - DN40

Τύπος		Τιμές €
VA2502A001	εύρος 0,05-0,1 bar	7,46



VA2500

Προσαρμογέας

Τύπος		Τιμές €
VA2500A001	προσαρμογέας για ηλεκτροθερμικό κινητήρα M100, Z100	17,24



VA3400

Προσαρμογέας για αποστράγγιση

Τύπος		Τιμές €
VA3400A001	προσαρμογέας για αποστράγγιση	12,28



Βαλβίδες Υδραυλικής Εξισορρόπησης

Kombi-2-Plus

V5032Y

Θηλυκό σπείρωμα, για εγκατάσταση στην επιστροφή

- Ορειχάλκινο σώμα
- Tmax 130 °C - Pmax 16bar
- Μπλέ κεφαλή
- Κλίμακα ρύθμισης και αναμονές για έλεγχο διαφορικής πίεσης

Τύπος			Τιμές €
V5032Y0015	Kvs = 2,7	σύνδεση 1/2"	40,95
V5032Y0020	Kvs = 6,4	σύνδεση 3/4"	42,48
V5032Y0025	Kvs = 6,8	σύνδεση 1"	44,63
V5032Y0032	Kvs = 21	σύνδεση 1 1/4"	78,47
V5032Y0040	Kvs = 22	σύνδεση 1 1/2"	88,96
V5032Y0050	Kvs = 38	σύνδεση 2"	127,88
V5032Y0065	Kvs = 47,7	σύνδεση 2 1/2"	217,13
V5032Y0080	Kvs = 71	σύνδεση 3"	380,17



V6000

Φλαντζωτή σύνδεση PN16, για εγκατάσταση στην επιστροφή

- Χυτοσιδηρό σώμα
- Tmax 130°C, Pmax 16bar



Τύπος			Τιμές €
V6000D0015	Kvs = 4,5	DN15	136,84
V6000D0020	Kvs = 6,6	DN20	123,66
V6000D0025	Kvs = 9,8	DN25	139,02
V6000D0032	Kvs = 15,1	DN32	163,61
V6000D0040	Kvs = 24,9	DN40	183,57
V6000D0050	Kvs = 48,5	DN50	195,85
V6000D0065	Kvs = 74,4	DN65	225,48
V6000D0080	Kvs = 111	DN80	387,92
V6000D0100	Kvs = 165	DN100	505,44
V6000D0125	Kvs = 242	DN125	698,97
V6000D0150	Kvs = 372	DN150	1.006,17
V6000D0200	Kvs = 704	DN200	2.268,91

V6000D0... κατόπιν ζήτησης για διαμέτρους DN250 έως DN350

Εξαρτήματα για σειρά "Kombi-2-Plus" και "Kombi-F-II"

V5012

Ρυθμιστής διαφορικής πίεσης, για DN15 - DN40



Τύπος		Τιμές €
V5012C0103	εύρος 0,1 - 0,3 bar	52,12
V5012C0306	εύρος 0,3 - 0,6 bar	77,25

VA2502

Εξάρτημα πίεσης, για DN15 - DN40



Τύπος		Τιμές €
VA2502A001	εύρος 0,05-0,1 bar	7,46

VA2500

Προσαρμογέας



Τύπος		Τιμές €
VA2500A001	προσαρμογέας για ηλεκτροθερμικό κινητήρα M100, Z100	17,24

VA3400

Προσαρμογέας για αποστάγγιση



Τύπος		Τιμές €
VA3400A001	προσαρμογέας για αποστράγγιση	12,28

Τυπική εφαρμογή

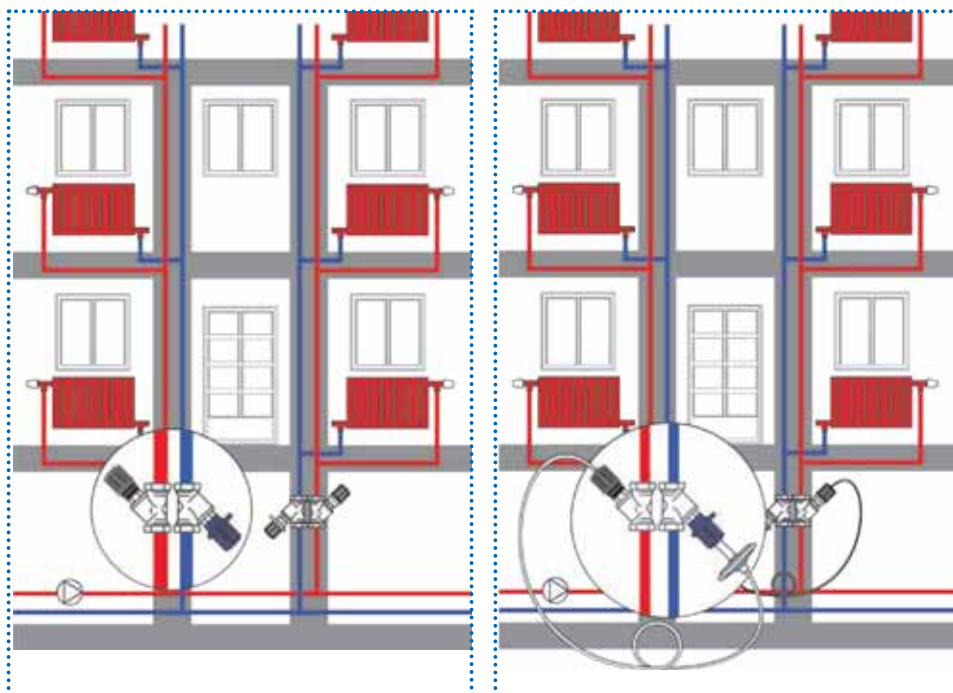

Βαλβίδες Εξισορρόπησης "Kombi-Auto"

V5001P

NEO



Βαλβίδα εξισορρόπησης με ενσωματωμένο διάφραγμα

- Θηλυκή σύνδεση
- Τοποθετείται στην επιστροφή
- Με σύνδεση για μέτρηση πίεσης
- Ορειχάλκινο σώμα
- Tmax 130 °C, Pmax 16bar
- Περιλαμβάνεται τριχοειδή σωλήνα για σύνδεση με V5001S

Τύπος		Τιμές €
V5001PY1015	DN15 Rp 1/2" - 50... 350 mbar	110,03
V5001PY1020	DN20 Rp 3/4" - 50... 350 mbar	116,52
V5001PY1025	DN25 Rp 1" - 50... 350 mbar	122,06
V5001PY1032	DN32 Rp 1 1/4" - 50... 350 mbar	233,51
V5001PY1040	DN40 Rp 1 1/2" - 50... 350 mbar	281,39
V5001PY1050	DN50 Rp 2" - 50... 350 mbar	324,83

V5001S

NEO



Βαλβίδα εξισορρόπησης

- Θηλυκή σύνδεση
- Τοποθετείται στην προσαγωγή
- Ορειχάλκινο σώμα
- Tmax 130 °C, Pmax 16bar

Τύπος		Τιμές €
V5001SY2015	DN15 Rp 1/2" Kvs = 4,7	40,13
V5001SY2020	DN20 Rp 3/4" Kvs = 18,1	44,34
V5001SY2025	DN25 Rp 1" Kvs = 10,7	51,44
V5001SY2032	DN32 Rp 1 1/4" Kvs = 23,3	92,00
V5001SY2040	DN40 Rp 1 1/2" Kvs = 35,3	110,60
V5001SY2050	DN50 Rp 2" Kvs = 48,8	172,40

Εξαρτήματα για σειρά "Kombi-Auto"

V2600

NEO

Σετ 2 συνδέσεων για μέτρηση

Τύπος		Τιμές €
VS2600C001	σύνδεση G1/4"	19,99

VS5501

NEO

Βαλβίδα για τριχοειδή σωλήνα

Τύπος		Τιμές €
VS5501A008	σύνδεση G1/4"	20,06

VA3401

NEO

Βαλβίδα για αποστράγγιση



Τύπος		Τιμές €
VA3401A008	σύνδεση G1/4"	1,25

Τυπική εφαρμογή

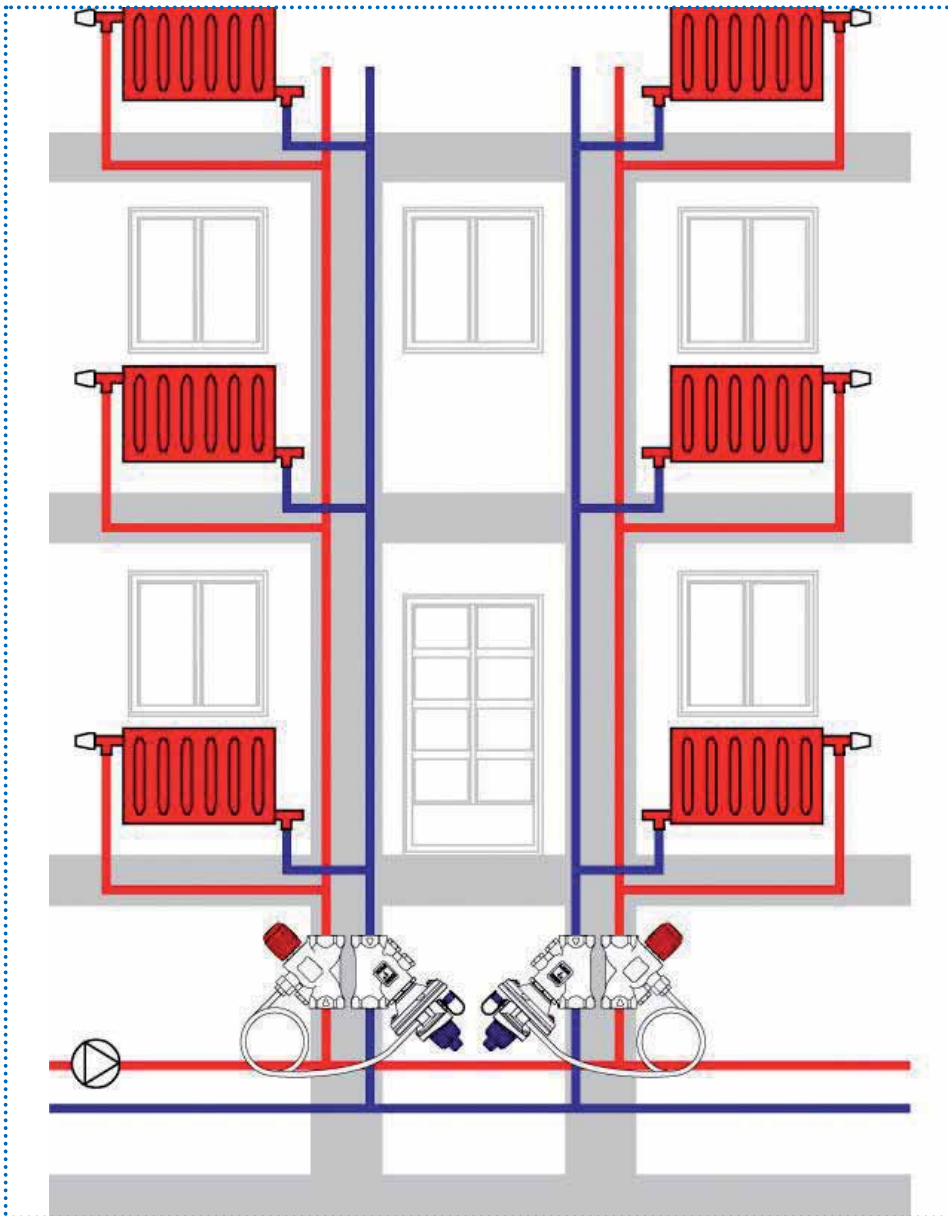

Βαλβίδες για θέρμανση / ψύξη

V5003F - KOMBI - VX

Βαλβίδα δυναμικής εξισορρόπησης με ρυθμιζόμενο φυσίγγιο και ενσωματωμένες συνδέσεις για μέτρηση

- Ορειχάλκινο σώμα
- Εύρος θερμοκρασιών -20°C έως 120°C
- Pmax 25bar
- Με βαθμονόμηση για ρύθμιση



Τύπος		Τιμές €
V5003FY10150412	DN15 - Εύρος Δp:170...2100mbar - Εύρος ροής 100...412 l/h	90,00
V5003FY10150609	DN15 - Εύρος Δp:170...2100mbar - Εύρος ροής 157...609 l/h	90,00
V5003FY10150825	DN15 - Εύρος Δp:170...2000mbar - Εύρος ροής 276...825 l/h	90,00
V5003FY20150615	DN15 - Εύρος Δp:350...4000mbar - Εύρος ροής 138...615 l/h	90,00
V5003FY20150896	DN15 - Εύρος Δp:350...4000mbar - Εύρος ροής 238...896 l/h	90,00
V5003FY20151270	DN15 - Εύρος Δp:300...4000mbar - Εύρος ροής 406...1270 l/h	90,00

V5003FY10200412	DN20 - Εύρος Δp:170...2100mbar - Εύρος ροής 100...412 l/h	90,00
V5003FY10200609	DN20 - Εύρος Δp:170...2100mbar - Εύρος ροής 157...609 l/h	90,00
V5003FY10200825	DN20 - Εύρος Δp:170...2000mbar - Εύρος ροής 276...825 l/h	90,00
V5003FY20200615	DN20 - Εύρος Δp:350...4000mbar - Εύρος ροής 138...615 l/h	90,00
V5003FY20200896	DN20 - Εύρος Δp:350...4000mbar - Εύρος ροής 238...896 l/h	90,00
V5003FY20201270	DN20 - Εύρος Δp:300...4000mbar - Εύρος ροής 406...1270 l/h	90,00

V5003FY10250412	DN25 - Εύρος Δp:170...2100mbar - Εύρος ροής 100...412 l/h	100,14
V5003FY10250609	DN25 - Εύρος Δp:170...2100mbar - Εύρος ροής 157...609 l/h	100,14
V5003FY10250825	DN25 - Εύρος Δp:170...2000mbar - Εύρος ροής 276...825 l/h	100,14
V5003FY20250615	DN25 - Εύρος Δp:350...4000mbar - Εύρος ροής 138...615 l/h	100,14
V5003FY20250896	DN25 - Εύρος Δp:350...4000mbar - Εύρος ροής 238...896 l/h	100,14
V5003FY20251270	DN25 - Εύρος Δp:300...4000mbar - Εύρος ροής 406...1270 l/h	100,14

V5003FY10265020	DN25 - Εύρος Δp:300...4000mbar - Εύρος ροής 535...5830 l/h	172,22
-----------------	--	--------

V5003FY10325020	DN32 - Εύρος Δp:170...4000mbar - Εύρος ροής 535...5830 l/h	189,39
-----------------	--	--------

V5003FY10401610	DN40 - Εύρος Δp:200...4000mbar - Εύρος ροής 3180...16100 l/h	399,27
-----------------	--	--------

V5003FY10501610	DN50 - Εύρος Δp:200...4000mbar - Εύρος ροής 3180...16100 l/h	432,65
-----------------	--	--------

ΠΙΝΑΚΑΣ ΕΠΙΛΟΓΗΣ KOMBI-VX								
	DP 17...210kPa			DP 30...400kPa			DP 20...400kPa	
	100...412l/h	157...609l/h	276...825l/h	138...615l/h	238...896l/h	406...1270l/h	1050...5020l/h	3180...16100l/h
DN15	✓	✓	✓	✓	✓	✓		
DN20	✓	✓	✓	✓	✓	✓		
DN25	✓	✓	✓	✓	✓	✓		
DN32							✓	
DN40								✓
DN50								✓

Βαλβίδες για θέρμανση / ψύξη

V5003F - KOMBI - QM

Βαλβίδα δυναμικής εξισορρόπησης με κινητήρα και ενσωματωμένες συνδέσεις για μέτρηση

- Ορειχάλκινο σώμα
- Εύρος θερμοκρασιών -20 °C έως 120 °C
- Pmax 25bar
- Με βαθμονόμηση για ρύθμιση
- Σύνδεση με κινητήρα M5003A



Τύπος		Τιμές €
V5003TY1015	DN15 - Εύρος Δρ:160...2000mbar - Εύρος ροής 62...844 l/h	131,98
V5003TY1020	DN20 - Εύρος Δρ:160...2000mbar - Εύρος ροής 62...844 l/h	131,98
V5003TY1025	DN25 - Εύρος Δρ:160...2000mbar - Εύρος ροής 62...844 l/h	137,87
V5003TY2015	DN15 - Εύρος Δρ:300...4000mbar - Εύρος ροής 119...1200 l/h	131,98
V5003TY2020	DN20 - Εύρος Δρ:300...4000mbar - Εύρος ροής 119...1200 l/h	131,98
V5003TY2025	DN25 - Εύρος Δρ:300...4000mbar - Εύρος ροής 119...1200 l/h	137,87

Κινητήρας προοδευτικής λειτουργίας για Kombi - QM

M7410

Κινητήρας

- T 53 sec 50 Hz
- Διαδρομή εμβόλου 4mm
- Τροφοδοσία 24 Vac + 10%/-30%; 50/60 Hz
- Δύναμη 90N
- Μήκος καλωδίου 0,9 ή 3m



Τύπος		Τιμές €
M7410A1001	κινητήρας για Kombi-QM καλώδιο 0.9 m	69,72
M7410A1001-3M	κινητήρας για Kombi-QM καλώδιο 3 m	73,19

Ηλεκτροθερμικός κινητήρας για Kombi - QM

MT4

Ηλεκτροθερμικός κινητήρας

- Για βαλβίδα εξισορρόπησης V5003 kombi-QM
- Τροφοδοσία 24 V ή 230V / 50 Hz
- NC (σε ηρεμία κλειστή) - NO (σε ηρεμία ανοιχτή)



Τύπος		Τιμές €
MT4-024-NC	24V/50Hz - NC	25,13
MT4-024-NO	24V/50Hz - NO	25,13
MT4-024S-NC	SPST - 24V/50Hz - NC	32,13
MT4-230-NC	24V/50Hz - NC	25,13
MT4-230-NO	24V/50Hz - NO	25,13
MT4-230S-NC	SPST - 24V/50Hz - NC	32,13

5.07 - ΒΑΛΒΙΔΕΣ ΥΔΡΑΥΛΙΚΗΣ ΕΞΙΣΟΡΡΟΠΗΣΗΣ

Εξαρτήματα για βαλβίδες δυναμικής εξισορρόπησης

VA5003



Τύπος		Τιμές €
V5003FZ10150412	εσωτερικό ανταλλακτικό για Kombi-VX 100...412l/h για DN15 έως DN25	39,91
V5003FZ10150609	εσωτερικό ανταλλακτικό για Kombi-VX 157...609l/h για DN15 έως DN25	39,91
V5003FZ10150825	εσωτερικό ανταλλακτικό για Kombi-VX 276...825l/h για DN15 έως DN25	39,91
V5003FZ20150615	εσωτερικό ανταλλακτικό για Kombi-VX 138...615l/h για DN15 έως DN25	39,91
V5003FZ20151270	εσωτερικό ανταλλακτικό για Kombi-VX 406...1270l/h για DN15 έως DN25	39,91
V5003FZ10325020	εσωτερικό ανταλλακτικό για Kombi-VX 1050...5020l/h για DN32	70,26
V5003FZ10501610	εσωτερικό ανταλλακτικό για Kombi-VX 3180...16100l/h για DN40 έως DN50	155,69
V5003TZ1015	εσωτερικό ανταλλακτικό για Kombi-QM 62...844l/h για DN15 έως DN25	83,82
V5003TZ2015	εσωτερικό ανταλλακτικό για Kombi-QM 119...1200l/h για DN15 έως DN25	83,82
VA5003ZA001	εξάρτημα ρύθμισης για Kombi-QM και Kombi-VX	4,14
VA5003ZA003	ορειχάλκινο καπάκι DN15...25	7,39
VA5003ZA004	ορειχάλκινο καπάκι DN25 (large) ...32	19,56
VA5003ZA005	ορειχάλκινο καπάκι DN40...50	61,90

Ψηφιακός Υπολογιστής Χειρός

VM242A0101

Ψηφιακός Υπολογιστής Χειρός για Μέτρηση και Ρύθμιση Βαλβίδων Εξισορρόπησης



Τύπος		Τιμές €
VM242A0101	Ψηφιακός Υπολογιστής Χειρός	2.225,90

Εξαρτήματα για σειρά BasicMes2 - VM242

VMA242

NEO

Τύπος		Τιμές €
VMA242A001	εκτυπωτής φορητός - επικοινωνία με υπέρυθρες (IR)	931,38
VMA242A002	ρολλά χαρτιού (πακέτο των 10)	58,16
VMA242A004	αισθητήριο θερμοκρασίας επαφής	206,24

VA3600

Τύπος		Τιμές €
VA3600A008	2 προσαρμογείς για μετρήσεις (πριν από το 2011)	26,99



Βαλβίδες Διαφορικής Πίεσης

DU144

Βαλβίδα διαφορικής πίεσης για εγκαταστάσεις θέρμανσης

- Ρυθμιζόμενη διαφορική πίεση 0,1...0,6bar
- Tmax 110°C - Pmax 10bar
- Με κλίμακα ρύθμισης
- Με καπάκι προστασίας

Τύπος		Τιμές €
DU144A1003	θηλυκό σπείρωμα - 3/4"	25,13
DU144A1002	R = 3/4" πλήρες βιδωτά - R = 1/2"	37,09



DU145

Βαλβίδα διαφορικής πίεσης για εγκαταστάσεις θέρμανσης

- Ρυθμιζόμενη διαφορική πίεση 0,1...0,6bar
- Tmax 110°C - Pmax 3bar

Τύπος		Τιμές €
DU145-3/4A	αρσενικό σπείρωμα - 3/4"	29,95
DU145-3/4E	θηλυκό σπείρωμα - 3/4"	30,74



DU146

Βαλβίδα διαφορικής πίεσης για εγκαταστάσεις θέρμανσης με ένδειξη ροής

- Ρυθμιζόμενη διαφορική πίεση 0,05...0,5bar
- Tmax 110°C - Pmax 3bar

Τύπος		Τιμές €
DU146-3/4A	αρσενικό σπείρωμα - 3/4"	52,59
DU146-11/4A	θηλυκό σπείρωμα - 11/4"	97,89



DU146M

Βαλβίδα διαφορικής πίεσης για εγκαταστάσεις θέρμανσης με ένδειξη ροής

- Ρυθμιζόμενη διαφορική πίεση 0,05...0,5bar
- Tmax 130°C - Pmax 16bar

Τύπος		Τιμές €
DU146M-3/4A	αρσενικό σπείρωμα - 3/4"	95,71
DU146M-11/4A	θηλυκό σπείρωμα - 11/4"	236,58



Αυτόματα Εξαεριστικά

E121



Αυτόματο εξαεριστικό

- Μπρούτζινο
- Tmax 110°C - Pmax 10bar

Τύπος		Τιμές €
E121-3/8A	μπρούτζινο - σύνδεση 3/8" (συσκ. 12 τεμ.)	81,65
E121-1/2A	μπρούτζινο - σύνδεση 1/2" (συσκ. 12 τεμ.)	89,04

EA122



Αυτόματο εξαεριστικό

- Από συνθετικό υλικό
- Tmax 110°C - Pmax 6bar

Τύπος		Τιμές €
EA122-AA	σύνδεση 1/8" και 3/8"	16,53
EA122-BA	σύνδεση 1/4" και 3/8"	15,10

ΕΞΟΠΛΙΣΜΟΣ ΓΙΑ ΕΓΚΑΤΑΣΤΑΣΕΙΣ ΗΛΙΑΚΩΝ ΣΥΣΤΗΜΑΤΩΝ

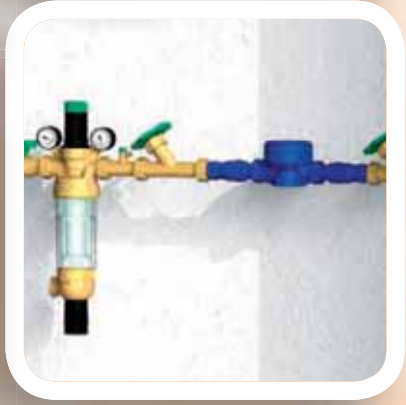
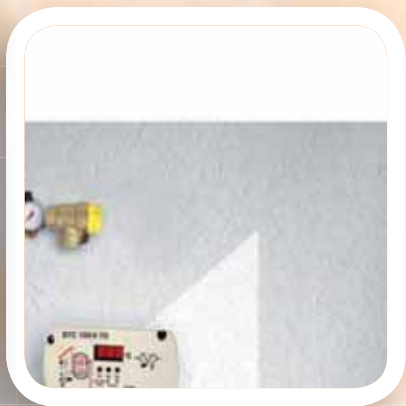

6.01 - ΔΙΑΦΟΡΙΚΟΙ ΘΕΡΜΟΣΤΑΤΕΣ	74
Θερμοστάτες διαφορικής θερμοκρασίας για εγκαταστάσεις ηλιακών συστημάτων	74
6.02 - ΑΥΤΟΜΑΤΑ ΕΞΑΕΡΙΣΤΙΚΑ	74
Αυτόματα εξαεριστικά	74
6.03 - ΘΕΡΜΟΣΤΑΤΙΚΗ ΒΑΛΒΙΔΑ	75
Θερμοστατική βαλβίδα ανάμειξης	75
6.04 - ΒΑΛΒΙΔΑ ΑΣΦΑΛΕΙΑΣ	76
Βαλβίδα ασφαλείας για μέγιστη πίεση	77
Βαλβίδα ασφαλείας συνδυασμού πίεσης-θερμοκρασίας	77

6.01 - ΔΙΑΦΟΡΙΚΟΙ ΘΕΡΜΟΣΤΑΤΕΣ

Θερμοστάτες Διαφορικής Θερμοκρασίας για Εγκαταστάσεις Ηλιακών Συστημάτων σειρά DTC

DTC100

Θερμοστάτες διαφορικής θερμοκρασίας

- Δύο ή τεσσάρων αισθητηρίων
- Αυτόματη επιλογή πηγής θερμότητας (συλλέκτης, λέβητας) για την θέρμανση νερού στο boiler



Τύπος		Τιμές €
DTC 100/2	με δύο αισθητήρια θερμοκρασίας	134,16

DTC 100/4	με τέσσερα αισθητήρια θερμοκρασίας	229,98
-----------	------------------------------------	--------

Εξαρτήματα για σειρά DTC100

DTC100

27072	αισθητήριο θερμοκρασίας PVC 1.5 M (γκρίζο καλώδιο)	16,41
27073	αισθητήριο θερμοκρασίας σιλικόνης 2 M (κόκκινο καλώδιο)	16,41

6.02 - ΑΥΤΟΜΑΤΑ ΕΞΑΕΡΙΣΤΙΚΑ

Αυτόματα Εξαεριστικά

E121S

Αυτόματο εξαεριστικό

- Μπρούτζινο
- Tmax 150 °C - Pmax 10bar



Τύπος		Τιμές €
E121S-3/8A	μπρούτζινο - σύνδεση 3/8" (συσκ. 12 τεμ.)	211,13
E121S-1/2A	μπρούτζινο - σύνδεση 1/2" (συσκ. 12 τεμ.)	228,44

E125S

Αυτόματο εξαεριστικό για υψηλές απαιτήσεις

- Σώμα από ορείχαλκο
- Tmax 150 °C - Pmax 10 bar



Τύπος		Τιμές €
E125S-3/8A	R = 3/8"	46,48
E125S-1/2A	R = 1/2"	55,23

Θερμοστατική Βαλβίδα Ανάμειξης

για συστήματα ηλιακών

TM300SOLAR**Θερμοστατική βαλβίδα ανάμειξης αρσενικό σπείρωμα και προστατευτικό κάλυμμα**

- Επικαλυμένο μπρούτζινο σώμα
- Εύρος ρύθμισης 30-60 °C
- Tmax 110 °C - Pmax 10 bar
- Λειτουργία αποφυγής εγκαυμάτων
- Προστατευτικό κάλυμμα ρύθμισης

Τύπος

TM300SOLAR-3/4A R = 3/4" - Kvs = 2,4

Τιμές €

129,70

**TM200SOLAR****Θερμοστατική βαλβίδα ανάμειξης αρσενικό σπείρωμα και προστατευτικό κάλυμμα**

- Επικαλυμένο μπρούτζινο σώμα
- Εύρος ρύθμισης 30-60 °C
- Tmax 110 °C - Pmax 10 bar
- Λειτουργία αποφυγής εγκαυμάτων
- Προστατευτικό κάλυμμα ρύθμισης

Τύπος

TM200SOLAR-3/4A R = 3/4" - Kvs = 1,62

Τιμές €

86,47

**TM50SOLAR****Θερμοστατική βαλβίδα ανάμειξης αρσενικό σπείρωμα και προστατευτικό κάλυμμα**

- Επικαλυμένο μπρούτζινο σώμα
- Εύρος ρύθμισης 30-60 °C
- Tmax 110 °C - Pmax 10 bar
- Λειτουργία αποφυγής εγκαυμάτων
- Προστατευτικό κάλυμμα ρύθμισης

Τύπος

TM50SOLAR-1/2E R = 1/2" - Kvs = 1,5

Τιμές €

48,98



Βαλβίδα ασφαλείας για μέγιστη πίεση

SM180

NEO

Βαλβίδα ασφαλείας μεμβράνης για μέγιστη πίεση, σπειρώμα θηλυκό - θηλυκό

- Σώμα από ορείχαλκο
- Για εγκαταστάσεις ηλιακών
- Διαθέσιμες ρυθμίσεις: 2,5 - 3,0 - 4,0 - 6,0 - 8,0 - 10,0 bar
- Tmax 160 °C
- Σύμφωνα με την οδηγία PED 97/23/CE



Τύπος		Τιμές €
SM180-1/2ZA2.5	1/2" x 1/2" - Ρύθμιση 2,5 bar	10,17
SM180-1/2ZA3.0	1/2" x 1/2" - Ρύθμιση 3,0 bar	10,17
SM180-1/2ZA4.0	1/2" x 1/2" - Ρύθμιση 4,0 bar	10,17
SM180-1/2ZA6.0	1/2" x 1/2" - Ρύθμιση 6,0 bar	10,17
SM180-1/2ZA8.0	1/2" x 1/2" - Ρύθμιση 8,0 bar	10,17
SM180-1/2ZA10.0	1/2" x 1/2" - Ρύθμιση 10,0 bar	10,17

SM180-1/2A2.5	1/2" x 3/4" - Ρύθμιση 2,5 bar	10,17
SM180-1/2A3.0	1/2" x 3/4" - Ρύθμιση 3,0 bar	10,17
SM180-1/2A4.0	1/2" x 3/4" - Ρύθμιση 4,0 bar	10,17
SM180-1/2A6.0	1/2" x 3/4" - Ρύθμιση 6,0 bar	10,17
SM180-1/2A8.0	1/2" x 3/4" - Ρύθμιση 8,0 bar	10,17
SM180-1/2A10.0	1/2" x 3/4" - Ρύθμιση 10,0 bar	10,17
SM180-3/4ZA2.5	3/4" x 3/4" - Ρύθμιση 2,5 bar	12,17
SM180-3/4ZA3.0	3/4" x 3/4" - Ρύθμιση 3,0 bar	12,17
SM180-3/4ZA4.0	3/4" x 3/4" - Ρύθμιση 4,0 bar	12,17
SM180-3/4ZA6.0	3/4" x 3/4" - Ρύθμιση 6,0 bar	12,17
SM180-3/4ZA8.0	3/4" x 3/4" - Ρύθμιση 8,0 bar	12,17
SM180-3/4ZA10.0	3/4" x 3/4" - Ρύθμιση 10,0 bar	12,17

SM180-3/4A2.5	3/4" x 1" - Ρύθμιση 2,5 bar	12,17
SM180-3/4A3.0	3/4" x 1" - Ρύθμιση 3,0 bar	12,17
SM180-3/4A4.0	3/4" x 1" - Ρύθμιση 4,0 bar	12,17
SM180-3/4A6.0	3/4" x 1" - Ρύθμιση 6,0 bar	12,17
SM180-3/4A8.0	3/4" x 1" - Ρύθμιση 8,0 bar	12,17
SM180-3/4A10.0	3/4" x 1" - Ρύθμιση 10,0 bar	12,17

Τυπική εφαρμογή

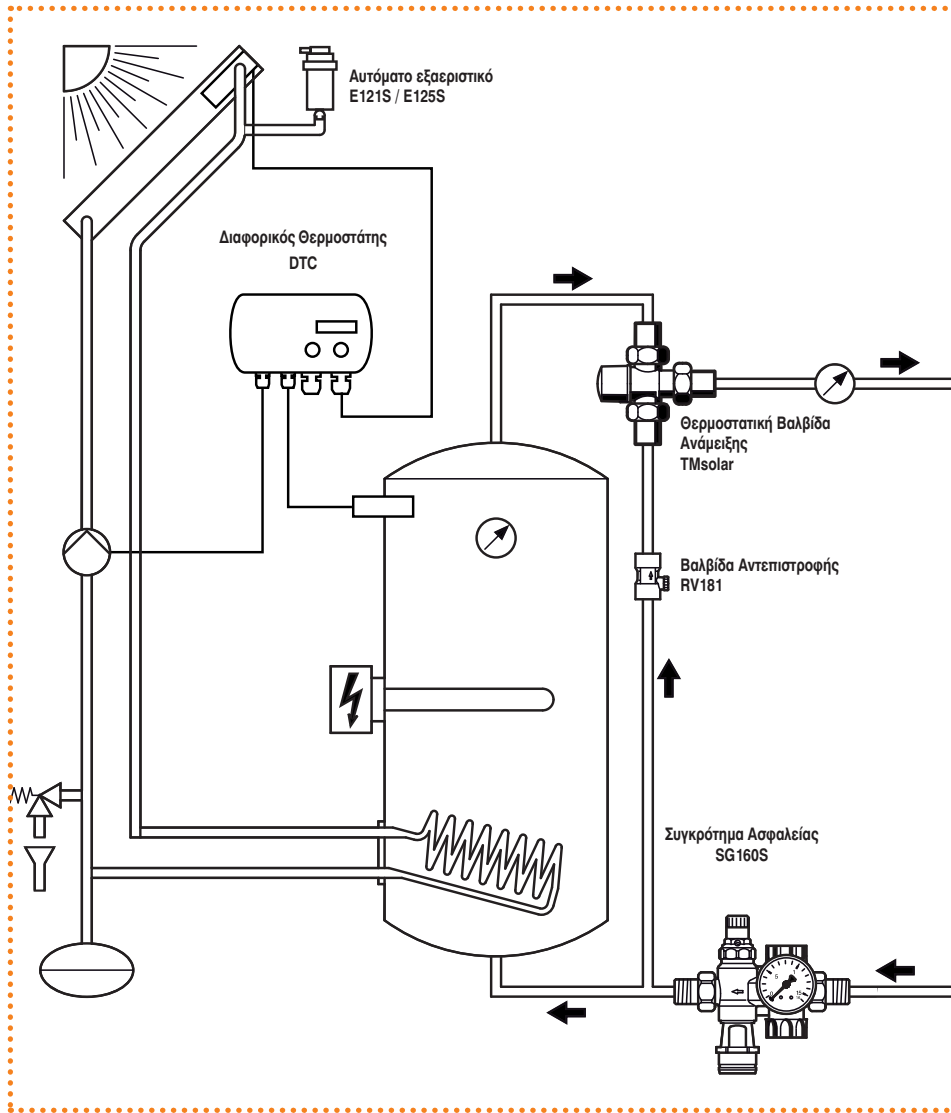

ΣΥΣΤΗΜΑΤΑ ΡΥΘΜΙΣΗΣ ΘΕΡΜΟΚΡΑΣΙΑΣ ΧΩΡΟΥ



7.01 - EVOHOME

Σύστημα ρύθμισης θερμοκρασίας για έλεγχο 8 ζωνών

7.02 - ΑΣΥΡΜΑΤΟ ΣΥΣΤΗΜΑ ΟΙΚΙΑΚΟΥ ΑΥΤΟΜΑΤΙΣΜΟΥ

Σύστημα Hometronic

Σύστημα Hometronic έως 15 ζώνες

7.03 - ΧΡΟΝΟΘΕΡΜΟΣΤΑΤΕΣ

Προγραμματιζόμενοι χρονοθερμοστάτες σειρά CM900

Ασύρματος χρονοθερμοστάτης για 1-4 ζώνες σειρά CMT927

Προγραμματιζόμενοι χρονοθερμοστάτες σειρά CMT700

Προγραμματιζόμενοι χρονοθερμοστάτες σειρά CM500

Προγραμματιζόμενοι χρονοθερμοστάτες σειρά CM30

80 7.04 - ΘΕΡΜΟΣΤΑΤΕΣ ΧΩΡΟΥ

80 Ασύρματος ψηφιακός θερμοστάτης χώρου

80 Ασύρματος θερμοστάτης χώρου

83 Μηχανικοί θερμοστάτες χώρου

83 Θερμοστάτες χώρου για fan-coil

85

86

86

86

87

87

88

88

88

89

89

90

Σύστημα Ρύθμισης Θερμοκρασίας enohome για έλεγχο 8 ζωνών

Ασύρματη ρύθμιση θερμοκρασίας (RF)

- Προγραμματιζόμενος ασύρματος θερμοστάτης με οθόνη αφής για τον έλεγχο 1 έως 8 ζωνών, ηλεκτρονικές κεφαλές και εντολή θέρμανσης
- 8 προγραμματιζόμενες ζώνες
- 6 επίπεδα θερμοκρασίας ανά μέρα
- Επαφή ρελέ SPDT 24...230V/50-60Hz

ATP926G1050 - KIT 6 ZONE

Κιτ για 6 ζώνες θέρμανσης και 1 ρελέ



Τύπος	Τιμές €
ATP926G1050	Kit θερμοστάτη Enohome, R.F. περιλαμβάνει: 1 ATC928G1000 - Προγραμματιζόμενος θερμοστάτης με λευκό πλαίσιο 1 HR80 - Ασύρματη θερμοστατική κεφαλή 1 BDR91 - Ασύρματο ρελέ 1 ATF100 - Επιτραπέζια βάση 1 Μαύρο πλαίσιο 1 Μεταλλικό πλαίσιο
	996,03

ATP925G1058 - KIT 5 ZONE

Κιτ για 5 ζώνες θέρμανσης και 1 ρελέ

Τύπος	Τιμές €
ATP925G1058	Kit θερμοστάτη Enohome, R.F. περιλαμβάνει: 1 ATC928G1000 - Προγραμματιζόμενος θερμοστάτης με λευκό πλαίσιο 1 HR80 - Ασύρματη θερμοστατική κεφαλή 1 BDR91 - Ασύρματο ρελέ 1 ATF100 - Επιτραπέζια βάση 1 Μαύρο πλαίσιο 1 Μεταλλικό πλαίσιο
	787,90

ATP921 - ΚΙΤ ΘΕΡΜΟΣΤΑΤΗ

Ασύρματος θερμοστάτης για έλεγχο μιας ζώνης ON/OFF



Τύπος	Τιμές €
ATP921G1034	Kit θερμοστάτη Enohome, R.F. περιλαμβάνει: 1 ATC928G1000 - Προγραμματιζόμενος θερμοστάτης με λευκό πλαίσιο 1 BDR91A1000 - Ασύρματο ρελέ 1 ATF100 - Επιτραπέζια βάση
	339,15

ATP928G1000 - EVOTOUCH

Evotouch - Ημερήσιος προγραμματιζόμενος R.F.



Τύπος	Τιμές €
ATC928G1000	Evotouch - Ημερήσιος ασύρματος (RF) προγραμματιζόμενος θερμοστάτης για έλεγχο μέχρι 8 ζωνών. Περιλαμβάνει 2 επαναφορτιζόμενες μπαταρίες
	263,25

ATF400

Ανταλλακτικά πλαίσια για Evotouch



Τύπος	Τιμές €
ATF400	Πλαίσια: μαύρο γυαλιστερό, ματ μεταλλικό, λευκό γυαλιστερό
	23,21

Σύστημα Ρύθμισης Θερμοκρασίας enohome για έλεγχο 8 ζωνών

HR80

Ασύρματες κεφαλές θερμαντικών σωμάτων, συνεργάζονται με το σύστημα EVOHOME, λειτουργούν με 2 μπαταρίες

Τύπος		Τιμές €
HR80	Ασύρματη θερμοστατική κεφαλή	133,88

**BDR91**

Ασύρματο ρελέ εντολής θέρμανσης

Τύπος		Τιμές €
BDR91A1000	230V-50Hz - Ρελέ επαφής SPDT - έλεγχος R.F.	116,03

**DT92**

Ψηφιακός θερμοστάτης (RF)

- Για ψύξη / θέρμανση
- Επαφή SPDT 24..230V/50Hz: 5...35 °C

Τύπος		Τιμές €
DTS92A1011	ψηφιακός θερμοστάτης	68,04
DTS92E1020	ψηφιακός θερμοστάτης με λειτουργία ECO	79,04

**ATF100**

Επιτραπέζια βάση

- Για ψύξη / θέρμανση
- Επαφή SPDT 24..230V/50Hz: 5...35 °C

Τύπος		Τιμές €
ATF100	επιτραπέζια βάση	55,09

**ATF300**

Μετασχηματιστής για επίτοιχη στήριξη

Τύπος		Τιμές €
ATF300	Μετασχηματιστής για επίτοιχη στήριξη	40,81

**HCE80**

Συσκευή αυτόνομου ελέγχου 5 έως 8 ζωνών

- Για κλασικό και ενδοδαπέδιο σύστημα θέρμανσης

Τύπος		Τιμές €
HCE80	επεκτάσιμο σε 8 ζώνες	296,31





HCS80

Πλακέτα για επέκταση από 5 έως 8 ζώνες της συσκευής HCE60

Τύπος	Τιμές €
HCS80 για HCE80	101,75



HRA80

Κεραία ασύρματης επικοινωνίας για τη συσκευή HCE60

Τύπος	Τιμές €
HRA80	57,12



HCW82

Ασύρματο αισθητήριο θερμοκρασίας χώρου

- Επιλογέας θερμοκρασίας (+/- 12°C)

Τύπος	Τιμές €
HCW82	89,25



HB85

Ασύρματο αισθητήριο εξωτερικής θερμοκρασίας (RF)

- Τροφοδοσία με 2 μπαταρίες που περιλαμβάνονται

Τύπος	Τιμές €
HB85 Ασύρματο αισθητήριο (RF)	160,65



HCF82

Ασύρματο αισθητήριο θερμοκρασίας χώρου RF

Τύπος	Τιμές €
HCF82 Αισθητήριο θερμοκρασίας χώρου (RF)	78,54

Σύστημα CM67 zone

για έλεγχο 2 έως 8 ζωνών

Ασύρματο σύστημα ελέγχου θερμοκρασίας, με την χρήση του ασύρματου ψηφιακού χρονοθερμοστάτη τύπου T6667Z για έλεγχο θερμοκρασίας σε 2 ανεξάρτητες ζώνες, ασύρματες κεφαλές για τους διακόπτες των θερμαντικών σωμάτων και ρελέ εντολών τύπου R6660D1009.

CM67 ZONE

Χαρακτηριστικά χρονοθερμοστάτη T6667Z1080:

- Περιοχή ρύθμισης 5-30 °C, με λειτουργία PI και έλεγχο 2 ζωνών
- Ηλεκτρική τροφοδοσία από 2 αλκαλικές μπαταρίες (περιέχονται)
- 6 επίπεδα θερμοκρασίας
- Λειτουργία Auto/Manual/Αντιπαγετική προστασία

Χαρακτηριστικά ρελέ εντολών R6660D1009:

- Ηλεκτρική τροφοδοσία 230V/50Hz
- Μεταγωγική επαφή εξόδου SPDT, 24..230V/50-60Hz



Τύπος		Τιμές €
T6667Z1080	Ασύρματος χρονοθερμοστάτης 2 ζωνών	123,27
HR80	Ασύρματη θερμοστατική κεφαλή	133,88
R6660D1009	Ρελέ εντολών	124,59



CM901i-CM907i

Προγραμματιζόμενος ψηφιακός χρονοθερμοστάτης θέρμανσης με λειτουργία PI και έξοδο ON/OFF. Λειτουργία για θέρμανση ή ψύξη (κλιματισμός)

- Περιοχή ρύθμισης 5-30 °C
- Ηλεκτρική τροφοδοσία από 2 αλκαλικές μπαταρίες (περιέχονται)
- 6 επίπεδα θερμοκρασίας
- Λειτουργία Auto/Manual/Αντιπαγετική προστασία
- Μεταγωγική επαφή εξόδου SPDT-8 (3) A, 24..230V/50-60Hz
- Δυνατότητα τοποθέτησης περιφερειακών εξαρτημάτων
- Μεγάλη φωτιζόμενη οθόνη
- Πληθώρα και ευελιξία ρυθμιζόμενων λειτουργιών

Τύπος		Τιμές €
CMT901A1044	ημερήσιο πρόγραμμα	88,75
CMT907A1041	εβδομαδιαίο πρόγραμμα	110,92

Προαιρετικά Περιφερειακά Εξαρτήματα Χρονοθερμοστατών

Τα περιφερειακά εξαρτήματα συνεργάζονται με τη σειρά χρονοθερμοστατών CM900



F42010971-001

Αισθητήριο εξωτερικής θερμοκρασίας.

Τύπος	Τιμές €
F42010971 001	16,42



F42010972-001

Απομακρυσμένο αισθητήριο θερμοκρασίας χώρου.

Τύπος	Τιμές €
F42010972 001	31,70

Ασύρματος Χρονοθερμοστάτης για 1-4 ζώνες

Ρύθμιση θερμοκρασίας χώρου με προγραμματιζόμενο ασύρματο χρονοθερμοστάτη για έλεγχο λέβητα ή βάνας αυτονομίας και κυκλοφορητή. Κατάλληλος για μικρές εγκαταστάσεις θέρμανσης ή κλιματισμού με 1 ζώνη ή για αυτόνομες εγκαταστάσεις θέρμανσης με 1 έως 4 ζώνες διανομής.

CMT927RF

Προγραμματιζόμενος ψηφιακός ασύρματος χρονοθερμοστάτης θέρμανσης με λειτουργία PI και έξοδο ON/OFF. Αποτελείται από τον ασύρματο ψηφιακό χρονοθερμοστάτη CM927 και το ρελέ εντολών τύπου R6660D1009.

Χαρακτηριστικά χρονοθερμοστάτη CM927:

- Περιοχή ρύθμισης 5-30 °C, με λειτουργία PI
- Ηλεκτρική τροφοδοσία από 2 αλκαλικές μπαταρίες (περιέχονται)
- 6 επίπεδα θερμοκρασίας
- Λειτουργία Auto/Manual/Αντιπαγετική προστασία

Χαρακτηριστικά ρελέ εντολών R6660D1009:

- Ηλεκτρική τροφοδοσία 230V/50Hz
- Μεταγωγική επαφή εξόδου SPDT, 24..230V/50-60Hz



Τύπος		Τιμές €
CMT927A1049	εβδομαδιαίο πρόγραμμα	214,31

Προαιρετικά Περιφερειακά Εξαρτήματα Χρονοθερμοστατών

MT2000

Συσκευή modem με 1 έξοδο για έλεγχο μέσω κινητού τηλεφώνου:

- Ενεργοποίηση/απενεργοποίηση χρονοθερμοστάτη CM900



Τύπος	Τιμές €
MT2000B1004	455,18

Εξαρτήματα για Χρονοθερμοστατές CM900

CT240-04/U

Συσκευή modem με 1 έξοδο για CM901 και CM907:

- Ενεργοποίηση / απενεργοποίηση χρονοθερμοστάτη CM901 και CM907
- Τροφοδοτικό 9 Vac (περιλαμβάνεται)



Τύπος	Τιμές €
CT240-04/U	85,00

Προγραμματιζόμενοι Χρονοθερμοστατές

σειρά CM

CMT700

Προγραμματιζόμενος ψηφιακός χρονοθερμοστάτης θέρμανσης με λειτουργία PI και έξοδο ON/OFF.

- Περιοχή ρύθμισης 5-30 °C
- Ηλεκτρική τροφοδοσία από 2 αλκαλικές μπαταρίες (περιέχονται)
- 6 επίπεδα θερμοκρασίας
- Λειτουργία On/ Off/ Auto/ Manual
- Μεταγωγική επαφή εξόδου SPDT-5 (2) A, 24..230V/50-60Hz



Τύπος		Τιμές €
CMT701A1006	ημερήσιο πρόγραμμα	65,51
CMT707A1037	εβδομαδιαίο πρόγραμμα	88,50

Προγραμματιζόμενοι Χρονοθερμοστατές

σειρά CM

Ρύθμιση θερμοκρασίας του χώρου με προγραμματιζόμενους χρονοθερμοστατές για έλεγχο λέβητα ή βάνας αυτονομίας και κυκλοφορητή, σε μικρές εγκαταστάσεις θέρμανσης ή κλιματισμού.

CM500

Προγραμματιζόμενος ψηφιακός χρονοθερμοστάτης θέρμανσης με λειτουργία PI και έξοδο ON/OFF

- Περιοχή ρύθμισης 5-30 °C
- Ηλεκτρική τροφοδοσία από 2 αλκαλικές μπαταρίες (περιέχονται)
- 4 επίπεδα θερμοκρασίας
- Λειτουργία Auto / Manual
- Μεταγωγική επαφή εξόδου SPST-5 (2) A, 24..230V/50-60Hz



Τύπος		Τιμές €
CMT507A1007	εβδομαδιαίο πρόγραμμα	64,37

7.03 - ΧΡΟΝΟΘΕΡΜΟΣΤΑΤΕΣ

Προγραμματιζόμενοι Χρονοθερμοστάτες

σειρά CM

CM31i - CM37i

Προγραμματιζόμενος αναλογικός χρονοθερμοστάτης θέρμανσης με λειτουργία PI και έξοδο ON/OFF.

- Περιοχή ρύθμισης 5-30 °C
- Ηλεκτρική τροφοδοσία από 2 αλκαλικές μπαταρίες (περιέχονται)
- 2 επίπεδα θερμοκρασίας (άνεσης και οικονομίας)
- Λειτουργία Auto/Manual
- Μεταγωγική επαφή εξόδου SPDT-8 (3) A, 24..230V/50-60HZ



Τύπος			Τιμές €
T6631B1005	CM31	ημερήσιο πρόγραμμα	100,39
T6637B1009	CM37	εβδομαδιαίο πρόγραμμα	105,64

Ηλεκτρονική Θερμοστατική Κεφαλή

HR40

Ψηφιακή θερμοστατική κεφαλή για τοποθέτηση στους διακόπτες σωμάτων της σειράς V300 - V310 & V2002

- Ηλεκτρική τροφοδοσία από 2 αλκαλικές μπαταρίες LR06 AA
- Εβδομαδιαίος προγραμματισμός θερμοκρασίας
- Αντιπαγετική προστασία
- Αυτοδιάγνωση βλαβών



Τύπος		Τιμές €
HR40	Ηλεκτρονική θερμοστατική κεφαλή	83,97

7.04 - ΘΕΡΜΟΣΤΑΤΕΣ ΧΩΡΟΥ

Ενσύρματος Ψηφιακός Θερμοστάτης Χώρου

DT90

Ενσύρματος ψηφιακός θερμοστάτης χώρου

- Έλεγχος fuzzy logic
- Εύρος 5-35 °C.
- Μπαταρία
- Επαφή SPDT 24..230V/50-60 Hz
- Για συστήματα ψύξης / θέρμανσης



Τύπος		Τιμές €
DT90A1008	ψηφιακός θερμοστάτης χώρου	50,59

DT90E1012	ψηφιακός θερμοστάτης χώρου με λειτουργία ECO	60,23
-----------	--	-------

7.04 - ΘΕΡΜΟΣΤΑΤΕΣ ΧΩΡΟΥ

Honeywell

ΣΥΣΤΗΜΑΤΑ ΡΥΘΜΙΣΗΣ
ΘΕΡΜΟΚΡΑΣΙΑΣ ΧΩΡΟΥ

Ασύρματος Ψηφιακός Θερμοστάτης Χώρου

DT92

Ασύρματος ψηφιακός θερμοστάτης χώρου

- Έλεγχος fuzzy logic
- Εύρος 5-35 °C.
- Μπαταρία
- Επαφή SPDT 24..230V/50-60 Hz
- Για συστήματα ψύξης / θέρμανσης



Τύπος		Τιμές €
DT92A1004	Ασύρματος ψηφιακός θερμοστάτης χώρου	156,62
DT92E1000	Ασύρματος ψηφιακός θερμοστάτης χώρου με λειτουργία ECO	168,65

Ασύρματος Θερμοστάτης Χώρου

Y6630D1007

Y6630D1007

Ασύρματος θερμοστάτης χώρου. Η εντολή του θερμοστάτη μεταφέρεται ασύρματα στη συσκευή που περιέχει το ρελέ και μπορεί να ελέγξει τη βάνα αυτονομίας, τον καυστήρα, κτλ.



Τύπος		Τιμές €
Y6630D1007		167,79

Μηχανικοί Θερμοστάτες Χώρου

T4360

Θερμοστάτης χώρου

- Ρύθμιση 10-30 °C
- Επαφή εξόδου SPST και λειτουργία 230V/50Hz

Τύπος		Τιμές €
T4360D1003	Με διακόπτη ON/OFF	29,85
T4360D1011	Με διακόπτη ON/OFF και λαμπάκι	32,77

T6360

Θερμοστάτης χώρου για χρήση σε θέρμανση ή ψύξη

- Κλίμακα ρύθμισης 10-30 °C
- Ρελέ εξόδου μεταγωγικής επαφής SPDT και λειτουργία 230V/50Hz

Τύπος		Τιμές €
T6360A1004	Βασικό μοντέλο	24,45
T6360A1152	Με μεγαλύτερη κλίμακα ρύθμισης	24,35
T6360A1012	Με λαμπάκι	28,13
T6360B1002	Με θερμικό χρονικό λειτουργίας	25,45
T6360B1010	Με χρονικό και λαμπάκι	29,02
T6360C1000	Με διακόπτη ON/OFF	30,31
T6360C1018	Με διακόπτη ON/OFF και λαμπάκι	26,24*

(*) Ειδικές τιμές για μεγάλες ποσότητες



Θερμοστάτες Χώρου για fan-coil

ΧΕ70

- Για έλεγχο fan-coil με μία ταχύτητα ανεμιστήρα
- Υδραυλική σύνδεση με 2 σωλήνες και 1 βαλβίδα ελέγχου ON/OFF
- Κλίμακα ρύθμισης 10-30°C
- Μεταγωγική επαφή εξόδου SPDT-230V/50Hz

Τύπος		Τιμές €
T6372A1018	Μόνο για θέρμανση ή μόνο για ψύξη	33,63
T6372B1032	Με μεταγωγικό διακόπτη Χ/Θ	42,52
T6372C1014	Με μεταγωγή Χ/Θ από εξωτερικό σήμα	33,63



- Για έλεγχο fan-coil με 3 ταχύτητες ανεμιστήρα
- Με λειτουργία ON/OFF
- Υδραυλική σύνδεση με 2 σωλήνες
- Κλίμακα ρύθμισης 10-30°C
- Μεταγωγική επαφή εξόδου SPDT-230V/50Hz

Τύπος		Τιμές €
T6371A1019	Μόνο για θέρμανση ή μόνο για ψύξη	42,52
T6371B1017	Με μεταγωγικό διακόπτη Χ/Θ	48,52



- Για έλεγχο fan-coil με 3 ταχύτητες ανεμιστήρα
- Με λειτουργία ON/ OFF
- Υδραυλική σύνδεση με 2 σωλήνες
- Κλίμακα ρύθμισης 10-30°C
- Μεταγωγική επαφή εξόδου SPDT-230V/50Hz
- Σύνδεση σε κεντρικό σύστημα μεταγωγής Χ/Θ

Τύπος		Τιμές €
T6373A1157	Μόνο για θέρμανση ή μόνο για ψύξη	42,52

- Για έλεγχο fan-coil με 3 ταχύτητες ανεμιστήρα
- Υδραυλική σύνδεση με 2 σωλήνες και βαλβίδα ελέγχου ON/OFF
- Κλίμακα ρύθμισης 10-30°C
- Μεταγωγική επαφή εξόδου SPDT-230V/50Hz

Τύπος		Τιμές €
T6373B1015	Με μεταγωγικό διακόπτη Χ/Θ	48,52
T6373C1013	Με μεταγωγή Χ/Θ από εξωτερικό σήμα	42,52



T6580A1008

Ηλεκτρονικός θερμοστάτης για Fan-coil

- 2 σωλήνιο ή 4 σωλήνιο Fan-coil
- Ταχύτητα ανεμιστήρα Man/Auto
- Εναλλαγή Χειμώνας / Θέρος Man/Auto

Τύπος		Τιμές €
T6580A1008	για 2 σωλήνιο ή 4 σωλήνιο σύστημα	64,26
T6580A1016	για 2 σωλήνιο	58,91

Θερμοστάτες Χώρου για fan-coil

T6590 - COUGAR

Ηλεκτρονικός θερμοστάτης για Fan-coil

- 2 σωλήνιο ή 4 σωλήνιο Fan-coil
- Έλεγχος P+I
- 230V/50 Hz
- Εύρος 10-30 °C
- Επιλογή Οικονομία / Άνεση
- Επιλογή Χειμώνας / Θέρος
- 1 ή 2 βαλβίδες
- 3 ταχύτητες ανεμιστήρα



Τύπος		Τιμές €
T6590A1000	για 2 σωλήνιο σύστημα	83,04
T6590B1000	για 2 σωλήνιο ή 4 σωλήνιο σύστημα	88,39

Ανιχνευτής

H450EN

Ανιχνευτής μονοξειδίου του Άνθρακα

- Ηλεκτρονικός αισθητήρας
- Προεγκατεστημένες μπαταρίες
- Ηχητικός και ακουστικός συναγερμός
- Λειτουργία δοκιμής
- Χρόνος ζωής: 7 χρόνια



Τύπος		Τιμές €
H2109B0180SEB	ανιχνευτής μονοξειδίου του άνθρακα	48,98

E²SENSE

Φορητός ανιχνευτής διαρροής εύφλεκτου αερίου

- Ανιχνεύσιμα αέρια: φυσικό αέριο, βουτάνιο, προτάνιο, LPG, LNG
- Προεγκατεστημένες μπαταρίες



Τύπος		Τιμές €
ZPFL1	φορητός ανιχνευτής εύφλεκτων αερίων	48,05

8 ΣΥΣΤΗΜΑΤΑ ΕΛΕΓΧΟΥ ΚΕΝΤΡΙΚΩΝ ΘΕΡΜΑΝΣΕΩΝ, ΕΝΔΟΔΑΠΕΔΙΩΝ, ΣΩΜΑΤΩΝ, ΑΝΤΙΣΤΑΘΜΙΣΕΙΣ

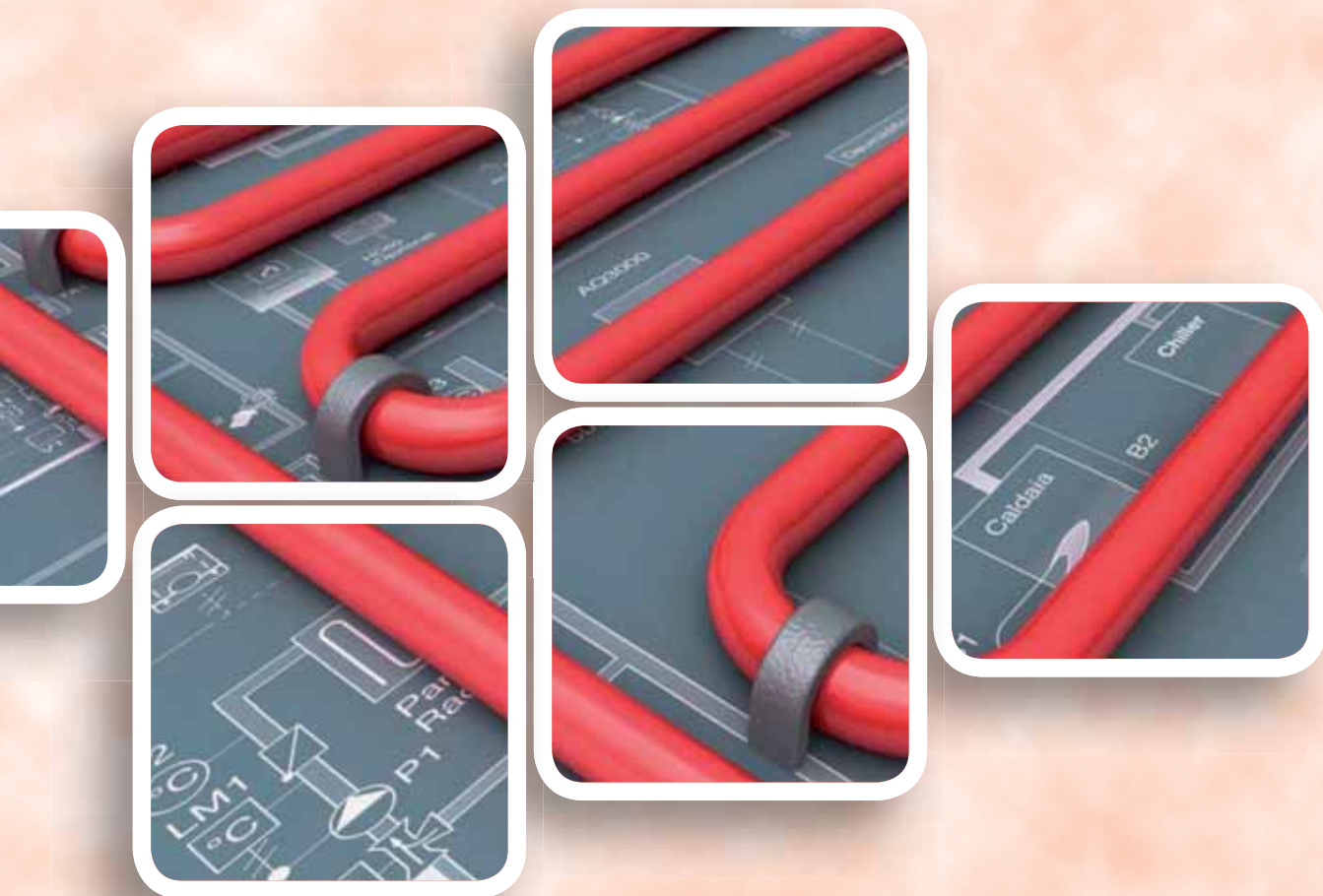

8.01 - ΑΝΤΙΣΤΑΘΜΙΣΕΙΣ SMILE

Ψηφιακές συσκευές αντιστάθμισης και ελέγχου θέρμανσης

8.02 - ΑΣΥΡΜΑΤΟΣ ΕΛΕΓΚΤΗΣ ΒΑΝΑΣ ΑΝΑΜΕΙΞΗΣ

Ασύρματος ελεγκτής βάνας ανάμειξης

Εξαρτήματα

Αναλογική συσκευή αντιστάθμισης και ελέγχου θέρμανσης

8.03 - ΕΛΕΓΚΤΗΣ ΕΝΔΟΔΑΠΕΔΙΑΣ ΨΥΞΗΣ/ΘΕΡΜΑΝΣΗΣ

Ελεγκτής ενδοδαπέδιας ψύξης / θέρμανσης

Αισθητήρια και περιφερειακά

92 8.05 - ΒΑΝΕΣ & ΚΙΝΗΤΗΡΕΣ ΕΓΚΑΤΑΣΤΑΣΕΩΝ ΘΕΡΜΑΝΣΗΣ 95

92 Περιστροφικές βάνες σειρά CORONA 95

92 Περιστροφικές βάνες σειρά CENTRA 96

93 Κινητήρες περιστροφικών βανών 97

93 Εξαρτήματα 97

93 94

94 8.06 - ΒΑΝΕΣ ΚΑΙ ΚΙΝΗΤΗΡΕΣ ΖΩΝΩΝ ΑΥΤΟΝΟΜΙΑΣ 98

Δίοδες βάνες τύπου έδρας 98

94 Ηλεκτροθερμικοί κινητήρες τρίοδων βανών αυτονομίας 99

94 Θερμοστατικές κεφαλές 99

94 Τρίοδη βαλβίδα έδρας 100

94 Βαλβίδα αυτονομίας BVC 100



SDC

Ψηφιακό σύστημα αντιστάθμισης εξωτερικής θερμοκρασίας, με ενσωματωμένη βελτιστοποίηση του τρόπου λειτουργίας και προσαρμογής σε κάθε τύπο εγκατάστασης, κατάλληλο για έλεγχο 1βάθμιου ή 2βάθμιου καυστήρα, ενός ή δύο κυκλωμάτων με τρίοδη ή τετράοδη βάνα (230V/50Hz) και boiler ζεστού νερού χρήσης.

Τύπος	Βοθίδες καυστήρα	Αντλία 1ου κυκλώματος θέρμανσης	Βάνα 1ου κυκλώματος θέρμανσης	Αντλία 2ου κυκλώματος θέρμανσης	Βάνα 2ου κυκλώματος θέρμανσης	Πρόσθετο κύκλωμα μόνο με αντλία	Αντλία ζεστού νερού χρήσης	Πρόσθετες εξοδοί ραλέ	Ηλεκτρολογικό κουτί	Τιμές €
SDC3-10N	1	■	-	-	-	-	■	-	-	303,45
SDC3-40N	-	■	■	-	-	-	-	-	-	303,45
SDC7-21N	2	■	■	-	-	■	■	-	-	410,55
SDC9-21N	2	■	■	-	-	■	■	2	-	446,25
SDC12-31N	2	■	■	■	■	■	■	2	-	517,65
SWS-12	Ηλεκτρολογικό κουτί συνδέσεων, επίτοιχης τοποθέτησης									135,66
TBS-SMILE	Σετ κλεμμοσειρών για τοποθέτηση σε πίνακα (10τεμ.)									285,60

Αισθητήρια και περιφερειακά

SDW

Αισθητήρια θερμοκρασίας και επιλογέας θερμοκρασίας για τον έλεγχο της συσκευής SDC.

Τύπος		Τιμές €
SDW30N	Συσκευή με ρυθμίσεις/ενδείξεις σε ψηφιακή οθόνη	232,05
SDW10N	Συσκευή με αναλογικές ρυθμίσεις	148,01

AF20

Τύπος		Τιμές €
AF20	Αισθητήριο εξωτερικής θερμοκρασίας	27,38

VF20T

Τύπος		Τιμές €
VF20T	Αισθητήριο θερμοκρασίας νερού, εμβαπτιζόμενο	41,06

VF20A

Τύπος		Τιμές €
VF20A	Αισθητήριο θερμοκρασίας νερού, επαφής	29,63

KTF20

Τύπος		Τιμές €
KTF20	Αισθητήριο θερμοκρασίας νερού, καλωδιακό	16,42

RF20

Τύπος		Τιμές €
RF20	Αισθητήριο θερμοκρασίας χωρού	34,66



Ασύρματος Ελεγκτής Βάνας Ανάμειξης

HMC82

Ο ασύρματος χρονοθερμοστάτης χώρου μεταδίδει τις εντολές της ζήτησης θέρμανσης στον ασύρματο ελεγκτή ο οποίος αναλαμβάνει να ελέγξει την 3-οδη ή 4-οδη βάνα ανάμειξης και επιτυγχάνει τη σωστή θερμοκρασία προσαγωγής στο δίκτυο.

Το πακέτο περιλαμβάνει:

- Ασύρματο θερμοστάτη χώρου
- Ασύρματο ελεγκτή βάνας
- Αισθητήριο θερμοκρασίας νερού προσαγωγής

Τύπος	Τιμές €
HMC82	285,60



Εξαρτήματα

CM67RFMV

Τύπος	Τιμές €
CM67RFMV	117,81

Ασύρματος θερμοστάτης χώρου



Εξαρτήματα

HM80

Τύπος	Τιμές €
HM80	210,63

Ασύρματος ελεγκτής βαλβίδας



Εξαρτήματα

T7414C1012

Τύπος	Τιμές €
T7414C1012	21,92

Αισθητήριο θερμοκρασίας νερού προσαγωγής





8.02 - ΑΝΤΙΣΤΑΘΜΙΣΕΙΣ - ΚΕΝΤΡΙΚΑ ΣΥΣΤΗΜΑΤΑ ΕΛΕΓΧΟΥ ΘΕΡΜΑΝΣΗΣ

Αναλογική Συσκευή Αντιστάθμισης και ελέγχου Θέρμανσης

ZG

Αναλογικές συσκευές για την αντιστάθμιση εξωτερικής θερμοκρασίας. Έλεγχος θερμοκρασίας νερού κυκλώματος θέρμανσης με τρίοδη ή τετράοδη βάνα.

Τύπος		Τιμές €
ZG252N	Συσκευή Αντιστάθμισης	582,27
ZG215N	Έλεγχος θερμοκρασίας νερού κυκλώματος και χώρου	438,07
ZG215VN	Έλεγχος σταθερής θερμοκρασίας νερού κυκλώματος	438,07

Αισθητήρια και περιφερειακά

Τύπος		Τιμές €
AF20	Αισθητήριο εξωτερικής θερμοκρασίας	27,38
VF20T	Αισθητήριο θερμοκρασίας νερού, εμβαπτιζόμενο	41,06
VF20A	Αισθητήριο θερμοκρασίας νερού, επαφής	29,63
KTF20	Αισθητήριο θερμοκρασίας νερού, καλωδιακό	16,42
SU53-54	Αναλογικό ρολόι	219,06

8.03 - ΕΛΕΓΚΤΗΣ ΕΝΔΟΔΑΠΕΔΙΑΣ ΨΥΞΗΣ/ΘΕΡΜΑΝΣΗΣ

Ελεγκτής Ενδοδαπέδιας Ψύξης/Θέρμανσης

AQ3000

Η συσκευή AQ3000 παρακολουθεί την εξωτερική θερμοκρασία και ελέγχει τη βάνα ανάμειξης του κυκλώματος Ψύξης ή του κυκλώματος Θέρμανσης και αντισταθμίζει την θερμοκρασία προσαγωγής του ψυχρού ή του ζεστού νερού.

Ειδικά για την Ψύξη ενεργοποιείται ειδικός αλγόριθμος για την παρακολούθηση του "Σημείου Δρόσου" ώστε να αποφεύγεται η υγραποίηση των υδρατμών μέσω ειδικής εντολής αφύγρυνσης.

Τύπος		Τιμές €
W6560C1005		464,10

Αισθητήρια και περιφερειακά

AF20

Τύπος		Τιμές €
AF20	Αισθητήριο εξωτερικής θερμοκρασίας	27,38

KTF20

Τύπος		Τιμές €
KTF20	Αισθητήριο θερμοκρασίας νερού, καλωδιακό	16,42

H7012B1023

Τύπος		Τιμές €
H7012B1023	Αισθητήριο θερμοκρασίας και υγρασίας χώρου	224,09

T7412A1000

Τύπος		Τιμές €
T7412A1000	Αισθητήριο θερμοκρασίας χώρου	26,78

Περιστροφικές Βάνες

σειρά CORONA

V5433A

Τρίοδη περιστροφική βάνα για ζεστό και κρύο νερό

- Συνεργάζεται με τους κινητήρες M6063A&L
- Μαντεμένιος κορμός με θηλυκά σπειρώματα σύνδεσης
- Tmax 110°C - PN6
- Χρωμιωμένα εσωτερικά μέρη



Τύπος		Τιμές €
V5433A1015	R = 3/4" Kvs = 2,5	43,77
V5433A1023	R = 3/4" Kvs = 4	44,03
V5433A1031	R = 3/4" Kvs = 6,3	44,03
V5433A1049	R = 1" Kvs = 10	45,84
V5433A1056	R = 1 1/4" Kvs = 16	54,11
V5433A1064	R = 1 1/2" Kvs = 25	61,64
V5433A1072	R = 2" Kvs = 40	91,71

V5442A

Τετράοδη περιστροφική βάνα για ζεστό και κρύο νερό

- Συνεργάζεται με τους κινητήρες M6063A&L
- Μαντεμένιος κορμός με θηλυκά σπειρώματα σύνδεσης
- Tmax 110°C - PN6
- Χρωμιωμένα εσωτερικά μέρη



Τύπος		Τιμές €
V5442A1022	R = 3/4" Kvs = 4	46,52
V5442A1030	R = 3/4" Kvs = 6,3	46,52
V5442A1048	R = 1" Kvs = 10	49,24
V5442A1055	R = 1 1/4" Kvs = 16	60,18

V5433G

Τρίοδη περιστροφική βάνα για ζεστό και κρύο νερό

- Συνεργάζεται με τους κινητήρες M6063A&L
- Μαντεμένιος κορμός με θηλυκά σπειρώματα σύνδεσης
- Tmax 110°C - PN6
- Χρωμιωμένος κορμός και εσωτερικά μέρη



Τύπος		Τιμές €
V5433G1004	R = 3/4" Kvs = 2,5	69,15
V5433G1012	R = 3/4" Kvs = 4	69,15
V5433G1020	R = 3/4" Kvs = 6,3	67,69
V5433G1038	R = 1" Kvs = 10	69,39
V5433G1046	R = 1 1/4" Kvs = 16	75,36
V5433G1053	R = 1 1/2" Kvs = 25	92,17
V5433G1061	R = 2" Kvs = 40	142,99

V5442G

Τετράοδη περιστροφική βάνα για ζεστό και κρύο νερό

- Συνεργάζεται με τους κινητήρες M6063A&L
- Μαντεμένιος κορμός με θηλυκά σπειρώματα σύνδεσης
- Tmax 110°C - PN6
- Χρωμιωμένος κορμός και εσωτερικά μέρη



Τύπος		Τιμές €
V5442G1003	R = 3/4" Kvs = 4	74,87
V5442G1011	R = 3/4" Kvs = 6,3	74,87
V5442G1029	R = 1" Kvs = 10	74,87
V5442G1037	R = 1 1/4" Kvs = 16	80,71

DR ευθείας ροής 3-οδης

Τύπος			Τιμές €
Βιδωτές			
DR20GMLA	3/4"	Kvs = 6,3	93,05
DR25GMLA	1"	Kvs = 10	94,87
DR32GMLA	1 1/4"	Kvs = 16	98,50
DR40GMLA	1 1/2"	Kvs = 25	112,17
Φλαντζωτές			
DR20GFLA	3/4"	Kvs = 6,3	104,88
DR25GFLA	1"	Kvs = 10	109,16
DR32GFLA	1 1/4"	Kvs = 16	116,51
DR40GFLA	1 1/2"	Kvs = 25	125,66
DR50GFLA	2"	Kvs = 40	152,28
DR65GFLA	2 1/2"	Kvs = 63	183,47
DR80GFLA	3"	Kvs = 100	286,18
DR100GFLA	4"	Kvs = 160	366,01
DR125GFLA	5"	Kvs = 250	657,29
DR150GFLA	6"	Kvs = 630	1.142,06

DR γωνιακής ροής 3-οδης

Τύπος			Τιμές €
Βιδωτές			
DR15MA	1/2"	Kvs = 4	93,57
DR20MA	3/4"	Kvs = 6,3	93,57
DR25MA	1"	Kvs = 10	94,87
DR32MA	1 1/4"	Kvs = 16	98,50
DR40MA	1 1/2"	Kvs = 25	112,17
Φλαντζωτές			
DR40FA	1 1/2"	Kvs = 25	127,47
DR50FA	2"	Kvs = 40	146,76
DR65FA	2 1/2"	Kvs = 63	183,47
DR80FA	3"	Kvs = 100	293,95
DR100FA	4"	Kvs = 160	365,07
DR125FA	5"	Kvs = 250	702,36
DR150FA	6"	Kvs = 630	1.142,06

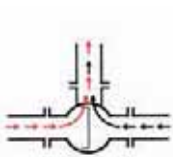

Ενδεικτική λειτουργία βάνας γωνιακής ροής

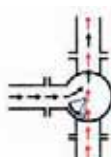

Ενδεικτική λειτουργία βάνας ευθείας ροής

ZR 4-οδης

Τύπος			Τιμές €
Βιδωτές			
ZR20MA	3/4"	Kvs = 6,3	105,78
ZR25MA	1"	Kvs = 10	112,17
ZR32MA	1 1/4"	Kvs = 16	115,85
ZR40MA	1 1/2"	Kvs = 25	128,62
Φλαντζωτές			
ZR25FA	1"	Kvs = 10	129,36
ZR32FA	1 1/4"	Kvs = 16	133,54
ZR40FA	1 1/2"	Kvs = 25	151,42
ZR50FA	2"	Kvs = 40	171,55
ZR65FA	2 1/2"	Kvs = 63	211,86
ZR80FA	3"	Kvs = 100	321,64
ZR100FA	4"	Kvs = 160	443,92
ZR125FA	5"	Kvs = 250	768,37
ZR150FA	6"	Kvs = 400	851,57
ZR200FA	8"	Kvs = 630	1.035,88

Κινητήρες Περιστροφικών Βανών

σειρά CORONA

M6063A

Κινητήρας περιστροφικών βανών

- Προοδευτικής λειτουργίας
- Με δυνατότητα χειροκίνητου χειρισμού
- T=100sec
- Τάση λειτουργίας 24V ή 220V 50Hz, κατάλληλος για τους τύπους βανών V5433A & V5442A

Τύπος		Τιμές €
M6063A1003	T=100sec, 24V	115,92
M6063A4007	T=100sec, με βοηθητικές επαφές SPDT, 24V	125,95

M6063L

Κινητήρας περιστροφικών βανών

- Προοδευτικής λειτουργίας
- Με δυνατότητα χειροκίνητου χειρισμού
- T=100sec
- Τάση λειτουργίας 24V ή 220V 50Hz, κατάλληλος για τους τύπους βανών V5433A & V5442A

Τύπος		Τιμές €
M6063L1009	T=100sec, 220V	115,92
M6063L4003	T=100sec, με βοηθητικές επαφές SPDT, 220V	125,95



Κινητήρες Περιστροφικών Βανών

σειρά CENTRA

VMM

Κινητήρας περιστροφικών βανών

- Προοδευτικής λειτουργίας
- Με δυνατότητα χειροκίνητου χειρισμού
- Τάση λειτουργίας 24V-50Hz, ή 230V κατάλληλος για τους τύπους βανών ZR, DR και DRG

Τύπος		Τιμές €
VMM20	T=1,6min, ροπή 20Nm, 230V	286,56
VMM30	T=1,6min, ροπή 30Nm, 230V	340,44
VMM40	T=1,6min, ροπή 40Nm, 230V	356,86
VMM20-24	T=1,6min, ροπή 20Nm, 24V	323,09
VMM30-24	T=2,3min, ροπή 30Nm, 24V	358,68
VMM40-24	T=3,5min, ροπή 40Nm, 24V	381,49
VRM20	T=3min, ροπή 20Nm, 24V (αναλογικός 0-10V)	376,03



Εξαρτήματα για κινητήρα VMM

σειρά CENTRA

VMS2

Βοηθητικές επαφές για τους κινητήρες της σειράς VMM.

Τύπος	Τιμές €
VMS2	42,91



Τρίοδες Βάνες Τύπου Έδρας

V135-B

Τρίοδη βάνα τύπου έδρας

- Συνεργάζεται με τις θερμοστατικές κεφαλές M100-Z100-Z108-T100R-T100RS
- Μπρούτζινος κορμός
- Σύνδεση με θηλυκό σπείρωμα
- Tmax 120°C - PN16



Τύπος			Τιμές €
V135-1/2B	R = 1/2"	Kvs = 2,8	98,28
V135-3/4B	R = 3/4"	Kvs = 3,2	89,11
V135-1B	R = 1"	Kvs = 5	109,06
V135-11/4B	R = 1 1/4"	Kvs = 5	114,17

V135-C

Τρίοδη βάνα τύπου έδρας

- Συνεργάζεται με τις θερμοστατικές κεφαλές M100-Z100-Z108-T100R-T100RS
- Μπρούτζινος κορμός
- Σύνδεση με αρσενικό ρακόρ
- Tmax 120°C - PN16



Τύπος			Τιμές €
V135-1/2C	R = 1/2"	Kvs = 2,8	100,28
V135-3/4C	R = 3/4"	Kvs = 3,2	101,85
V135-1C	R = 1"	Kvs = 5	135,45
V135-11/4C	R = 1 1/4"	Kvs = 5	158,65

Δίοδες Βάνες Τύπου Έδρας

V136

Δίοδη βάνα τύπου έδρας με θηλυκό σπείρωμα

- Λειτουργεί με κινητήρες: MT4 - T100R - T100RS
- Tmax 120°C - PN16



Τύπος			Τιμές €
V136-15B	R = 1/2"	Kvs = 1,0	121,38
V136-25B	R = 1"	Kvs = 2,5	147,23

Ηλεκτροθερμικοί Κινητήρες Τρίοδων Βανών Αυτονομίας

MT4 - MT8

Ηλεκτροθερμικός κινητήρας για δίοδες και τρίοδες βάνες έδρας

- Εφαρμογές σε ηρεμία ανοικτός (NO) ή σε ηρεμία κλειστός (NC)
- IP 44
- Έυκολη τοποθέτηση με σφιγκτήρα
- Ένδειξη θέσης.

Τύπος		Τιμές €
MT4-024-NC ή -NO	4mm, 24Vac	25,13
MT4-024LC-NC ή -NO	4mm, 24Vac, χαμηλής έντασης	25,13
MT4-024S-NC ή -NO	4mm, 24Vac, βοηθητική επαφή	32,13
MT4-230-NC ή -NO	4mm, 230Vac	25,13
MT4-230LC-NC ή -NO	4mm, 230Vac, χαμηλής έντασης	25,13
MT4-230S-NC ή -NO	4mm, 230Vac, βοηθητική επαφή	32,13
MT8-024-NC ή -NO	8mm, 24Vac	31,67
MT8-024LC-NC ή -NO	8mm, 24Vac, χαμηλής έντασης	31,67
MT8-024S-NC ή -NO	8mm, 24Vac, βοηθητική επαφή	38,66
MT8-230-NC ή -NO	8mm, 230Vac	31,67
MT8-230LC-NC ή -NO	8mm, 230Vac, χαμηλής έντασης	31,67
MT8-230S-NC ή -NO	8mm, 230Vac, βοηθητική επαφή	38,66



Θερμοστατικές Κεφαλές

με εμβαπτιζόμενο αισθητήριο

T100R

Κατάλληλη για τους διακόπτες σωμάτων τύπων V300-V310-V2002 και βαλβίδων θέρμανσης τύπων V135-V136. Το αισθητήριο περιέχεται σε κυάθιο με μήκος αισθητηρίου 2m.

Τύπος		Τιμές €
T100R-AA	Χρόνος απόκρισης 10sec - 10..50 °C	66,33
T100R-AB	Χρόνος απόκρισης 10sec - 30..70 °C	65,76



Θερμοστατικές Κεφαλές

με εμβαπτιζόμενο αισθητήριο

T100RS

Κατάλληλη για τους διακόπτες σωμάτων τύπων V300-V310-V2002 και βαλβίδων θέρμανσης τύπων V135-V136. Το αισθητήριο περιέχει ενσωματωμένο ερμέτο στεγανοποίησης με μήκος αισθητηρίου 2m.

Τύπος		Τιμές €
T100RS-DA	Χρόνος απόκρισης 5sec - 10..50 °C	92,68
T100RS-DB	Χρόνος απόκρισης 5sec - 30..70 °C	112,56



Τρίοδη Βαλβίδα Έδρας

V5078B

Τρίοδη βαλβίδα έδρας

- Για ζεστό νερό
- Θηλυκό σπείρωμα
- Λειτουργεί με κινητήρα
- Διαδρομή εμβόλου
- Μπρούτζινο σώμα
- Tmax 120 °C - PN6



Τύπος			Τιμές €
V5078B1005	R = 1/2"	Kvs = 2,5	133,88
V5078B1013	R = 3/4"	Kvs = 3,3	156,19
V5078B1021	R = 1"	Kvs = 5	200,81
V5078B1039	R = 1 1/4"	Kvs = 5	267,75
V5078B1047	R = 1 1/2"	Kvs = 11	290,06
V5078B1054	R = 2"	Kvs = 13	401,63

Βαλβίδα Αυτονομίας

BVC

Δίοδη βαλβίδα αυτονομίας

- Ηλεκτροκινητήρα 230V/50Hz
- Κατάλληλη για πόσιμο νερό
- PN16



Τύπος		Τιμές €
BVC2120	DN20-ρακόρ 3/4"	66,50
BVC2125	DN25-ρακόρ 1"	70,00
BVC2132	DN32-ρακόρ 1 1/4"	83,00

ΒΑΛΒΙΔΕΣ ΑΥΤΟΝΟΜΙΑΣ, ΘΕΡΜΟΣΤΑΤΙΚΟΙ ΚΑΙ ΑΠΛΟΙ ΔΙΑΚΟΠΤΕΣ ΣΩΜΑΤΩΝ ΚΑΛΟΡΙΦΕΡ



9.01 - ΘΕΡΜΟΣΤΑΤΙΚΟΙ ΔΙΑΚΟΠΤΕΣ ΣΩΜΑΤΩΝ

Διακόπτες σωμάτων
Κορμός χωρίς διακόπτη
Διακόπτες σωμάτων για σιδηροσωλήνες
Κορμός χωρίς διακόπτη για σιδηροσωλήνες
Ρακόρ χαλκοσωλήνα με εσωτερικό σπείρωμα
Ρακόρ σύνδεση για σωλήνα πολυαιθυλενίου
Ρακόρ για σωλήνα πολλαπλών στρωμάτων
Ρακόρ για χαλκοσωλήνα με εξωτερικό σπείρωμα
Εξαρτήματα

9.02 - ΘΕΡΜΟΣΤΑΤΙΚΟΙ ΔΙΑΚΟΠΤΕΣ ΣΩΜΑΤΩΝ ΣΕΙΡΑ LINEA

Θερμοστατικοί διακόπτες
Χειροκίνητοι διακόπτες σειρά Linea
Ρακόρ σύνδεσης για σειρά Linea
Χειροκίνητος βιδωτός ρυθμιστής θέσης
Εξαρτήματα κάλυψης

102	9.03 - ΘΕΡΜΟΣΤΑΤΙΚΕΣ ΚΕΦΑΛΕΣ	110
102	Θερμοστατικές κεφαλές σειρά Thera 4 Classic	110
102	Θερμοστατικές κεφαλές με απομακρυσμένο αισθητήριο	111
103	Θερμοστατικές κεφαλές χρωμίου σειρά Thera-200	112
104		
105	9.04 - ΒΑΛΒΙΔΕΣ ΑΥΤΟΝΟΜΙΑΣ	112
106	Βαλβίδα αυτονομίας BVC	112
106		
106	9.05 - ΒΑΝΕΣ & ΚΙΝΗΤΗΡΕΣ ΕΓΚΑΤΑΣΤΑΣΕΩΝ ΘΕΡΜΑΝΣΗΣ	113
106		
	Βάνες με ηλεκτρικό κινητήρα σειρά VC-δίοδες	113
107	Βάνες με ηλεκτρικό κινητήρα και ελατήριο επαναφοράς	113
107		
108		
109		
109		
110		

9.01 - ΘΕΡΜΟΣΤΑΤΙΚΟΙ ΔΙΑΚΟΠΤΕΣ ΣΩΜΑΤΩΝ

Διακόπτες Σωμάτων

για σωλήνες χαλκού, σιδήρου, PEX & PEL-AL-PEX

V300

Διακόπτης θερμαντικού σώματος

- Από επινικελωμένο ορείχαλκο
- Με καπάκι ρύθμισης τύπου H100-1/2A
- Κατάλληλος για θερμοστατική κεφαλή
- Ρακόρ σύνδεσης και θερμοστατική κεφαλή δεν περιλαμβάνονται.
- Μέγιστη θερμοκρασία λειτουργίας T_{max} 130 °C
- Μέγιστη πίεση λειτουργίας P_{max} 10bar και Kv ρυθμιζόμενο



Τύπος		Τιμές €
V300DBB10	ίσιος - R = 3/8"	9,64
V300DBB15	ίσιος - R = 1/2"	10,10

V300EBB10	γωνιακός - R = 3/8"	9,28
V300EBB15	γωνιακός - R = 1/2"	9,28

V305

Διακόπτης θερμαντικού σώματος

- Από επινικελωμένο ορείχαλκο
- Με καπάκι ρύθμισης τύπου H100-1/2A
- Κατάλληλος για θερμοστατική κεφαλή
- Ρακόρ σύνδεσης και θερμοστατική κεφαλή δεν περιλαμβάνονται.
- Μέγιστη θερμοκρασία λειτουργίας T_{max} 130 °C
- Μέγιστη πίεση λειτουργίας P_{max} 10bar και Kv ρυθμιζόμενο



Τύπος		Τιμές €
V305DSLGB10	ίσιος - R = 3/8"	9,64
V305DSLGB15	ίσιος - R = 1/2"	10,10

V305ESLGB10	γωνιακός - R = 3/8"	9,28
V305E SLGB15	γωνιακός - R = 1/2"	9,28

Διακόπτες απομόνωσης

για σωλήνες χαλκού, σιδήρου, PEX & PEL-AL-PEX

V330

Κορμός χωρίς διακόπτη

- Από επινικελωμένο ορείχαλκο
- T_{max} 130 °C
- P_{max} 10bar



Τύπος		Τιμές €
V330D010	ίσιος - R = 3/8"	6,43
V330D015	ίσιος - R = 1/2"	6,43

V330E010	γωνιακός - R = 3/8"	6,25
V330E015	γωνιακός - R = 1/2"	6,25

Διακόπτες Σωμάτων για σιδηροσωλήνες

V310

Διακόπτης θερμαντικού σώματος

- Από επινικελωμένο ορείχαλκο
- Με καπάκι ρύθμισης τύπου H100
- Κατάλληλος για θερμοστατική κεφαλή
- Ρακόρ σύνδεσης και θερμοστατική κεφαλή δεν περιλαμβάνονται.
- Μέγιστη θερμοκρασία λειτουργίας T_{max} 130 °C
- Μέγιστη πίεση λειτουργίας P_{max} 10bar και K_v ρυθμιζόμενο

Τύπος		Τιμές €
V310DBB10	ίσιος - R = 3/8"	9,64
V310DBB15	ίσιος - R = 1/2"	10,10
V310EBB10	γωνιακός - R = 3/8"	9,28
V310EBB15	γωνιακός - R = 1/2"	9,28
V310RBB15	R = 1/2" - γωνιακός (αντίστροφος) - K _{vs} = 0.62	12,50



V2000

Διακόπτης θερμαντικού σώματος

- Από επινικελωμένο μπρούτζο
- Με καπάκι ρύθμισης τύπου H100
- Κατάλληλος για θερμοστατική κεφαλή
- Ρακόρ σύνδεσης και θερμοστατική κεφαλή δεν περιλαμβάνονται.
- Μέγιστη θερμοκρασία λειτουργίας T_{max} 130 °C
- Μέγιστη πίεση λειτουργίας P_{max} 10bar και K_v ρυθμιζόμενο

Τύπος		Τιμές €
V2000DUB10	ίσιος - R = 3/8"	10,50
V2000DUB15	ίσιος - R = 1/2"	9,14
V2000DUB20	ίσιος - R = 3/4"	12,74
V2000DUB25	ίσιος - R = 1"	32,84
V2000EUB10	γωνιακός - R = 3/8"	10,50
V2000EUB15	γωνιακός - R = 1/2"	9,32
V2000EUB20	γωνιακός - R = 3/4"	11,60
V2000EUB25	γωνιακός - R = 1"	32,84



V320

Θερμοστατικός διακόπτης για σιδηροσωλήνα

- Από επινικελωμένο ορείχαλκο
- Με καπάκι ρύθμισης τύπου H100-1/2A
- Κατάλληλος για θερμοστατική κεφαλή
- Ρακόρ σύνδεσης και θερμοστατική κεφαλή δεν περιλαμβάνονται.
- Μέγιστη θερμοκρασία λειτουργίας T_{max} 130 °C
- Μέγιστη πίεση λειτουργίας P_{max} 10bar και K_v ρυθμιζόμενο



Τύπος		Τιμές €
V320DSLGB10	ίσιος - R = 3/8"	8,39
V320DSLGB15	ίσιος - R = 1/2"	9,28
V320ESLGB10	γωνιακός - R = 3/8"	7,85
V320ESLGB15	γωνιακός - R = 1/2"	7,85
V320RSLGB15	γωνιακός - R = 1/2"	11,42

V340

- Από επινικελωμένο μπρούτζο
- T_{max} 130 °C
- P_{max} 10bar



Τύπος		Τιμές €
V340D010	ίσιος - R = 3/8"	6,43
V340D015	ίσιος - R = 1/2"	6,43
V340E010	γωνιακός - R = 3/8"	6,25
V340E015	γωνιακός - R = 1/2"	6,25

V2420

- Από επινικελωμένο μπρούτζο
- T_{max} 130 °C
- P_{max} 10bar



Τύπος		Τιμές €
V2420D0010	ίσιος - R = 3/8"	7,32
V2420D0015	ίσιος - R = 1/2"	7,32
V2420D0020	ίσιος - R = 3/4"	9,32
V2420E0010	γωνιακός - R = 3/8"	7,32
V2420E0015	γωνιακός - R = 1/2"	7,57
V2420E0020	γωνιακός - R = 3/4"	9,92

9.01 - ΘΕΡΜΟΣΤΑΤΙΚΟΙ ΔΙΑΚΟΠΤΕΣ ΣΩΜΑΤΩΝ

Honeywell

ΒΑΛΒΙΔΕΣ ΑΥΤΟΝΟΜΙΑΣ,
ΘΕΡΜΟΣΤΑΤΙΚΟΙ ΚΑΙ ΑΠΛΟΙ
ΔΙΑΚΟΠΤΕΣ ΣΩΜΑΤΩΝ ΚΑΛΟΡΙΦΕΡ

Διακόπτες απομόνωσης

για σιδηροσωλήνες

V2440

- Ορειχάλκινο
- Tmax 130 °C
- Pmax 10 bar



Τύπος		Τιμές €
V2440D0025	R=1" - ίσιος	42,02
V2440E0025	R=1" - γωνιακός	38,06

Ρακόρ Χαλκοσωλήνα με Εσωτερικό Σπείρωμα

VA720

Ρακόρ σύνδεσης για χάλκινο σωλήνα

Τύπος		Τιμές €
VA720B1000	M22 x 1,5 x 10mm	2,14
VA720B1200	M22 x 1,5 x 12mm	2,14
VA720B1400	M22 x 1,5 x 14mm	2,14
VA720B1500	M22 x 1,5 x 15mm	2,14
VA720B1600	M22 x 1,5 x 16mm	2,14



Ρακόρ σύνδεσης για σωλήνα PEX

VA721

Ρακόρ σύνδεσης για σωλήνα PEX

- Για βαλβίδες V300, V305 και διακόπτες V330
- Σύνδεση M22 x 1,5

Τύπος		Τιμές €
VA721B1211	M22 x 1,5 x 12 x 1,1mm	2,86
VA721B1220	M22 x 1,5 x 12 x 2mm	2,86
VA721B1420	M22 x 1,5 x 14 x 2mm	2,86
VA721B1525	M22 x 1,5 x 15 x 2,5mm	2,86
VA721B1615	M22 x 1,5 x 16 x 1,5mm	2,86
VA721B1620	M22 x 1,5 x 16 x 2mm	2,86
VA721B1622	M22 x 1,5 x 16 x 2,2mm	2,86





9.01 - ΘΕΡΜΟΣΤΑΤΙΚΟΙ ΔΙΑΚΟΠΤΕΣ ΣΩΜΑΤΩΝ

Ρακόρ για Σωλήνα Πολλαπλών Στρωμάτων

VA722

Ρακόρ σύνδεσης για σωλήνα πολλαπλών στρωμάτων

Τύπος		Τιμές €
VA722B1420	M22 x 1,5 x 14 x 2mm	2,86
VA722B1620	M22 x 1,5 x 16 x 2,0mm	2,86
VA722B1623	M22 x 1,5 x 16 x 2,2mm	2,86

Ρακόρ Χαλκοσωλήνα με Εξωτερικό Σπειρώμα

VA620

Ρακόρ σύνδεσης για χάλκινο σωλήνα



Τύπος		Τιμές €
VA620B1510	R = 1/2" DN10	1,82
VA620B1512	R = 1/2" DN12	1,82
VA620B1514	R = 1/2" DN14	1,82
VA620B1515	R = 1/2" DN15	1,82
VA620B1516	R = 1/2" DN16	1,82

Εξαρτήματα

VA8200

Εργαλείο για την αντικατάσταση του θερμοστατικού στοιχείου

- Εργαλείο για την αντικατάσταση του θερμοστατικού στοιχείου χωρίς να απαιτείται εκκένωση του δικτύου



Τύπος		Τιμές €
VA8200A001	Εργαλείο για την αντικατάσταση του θερμοστατικού στοιχείου χωρίς να απαιτείται εκκένωση του δικτύου	328,33

Θερμοστατικοί Διακόπτες

για σωλήνες χαλκού, PEX & πολυστρωματικού

ΒΑΛΒΙΔΕΣ ΑΥΤΟΝΟΜΙΑΣ,
ΘΕΡΜΟΣΤΑΤΙΚΟΙ ΚΑΙ ΑΠΛΟΙ
ΔΙΑΚΟΠΤΕΣ ΣΩΜΑΤΩΝ ΚΑΛΟΡΙΦΕΡ

V2000 DESIGN

NEA

Θερμοστατικοί διακόπτες για σωλήνες χαλκού, PEX, πολυστρωματικού

- Δίοδες
- Διαθέσιμο σε 2 χρώματα: λευκό και χρώμιο
- T_{max} 130 °C
- P_{max} 10bar
- Ρυθμιζόμενο Kv
- Αντικαθιστούμενο θερμοστατικό στοιχείο
- Συμβατό με EN215

Τύπος		Τιμές €
V2081ESL15	R = 1/2" - λευκό - γωνιακό - Kvs = 1,20	36,27
V2081LSL15	R = 1/2" - λευκό - δεξί δισγωνιακό - Kvs = 1,20	38,59
V2081RSL15	R = 1/2" - λευκό - αριστερό δισγωνιακό - Kvs = 1,20	38,59
V2081DSL15	R = 1/2" - λευκό - ίσιο - Kvs = 1,20	36,27
V2082ESL15	R = 1/2" - χρώμιο - γωνιακό - Kvs = 1,203	38,59
V2082LSL15	R = 1/2" - χρώμιο - δεξί δισγωνιακό - Kvs = 1,20	44,45
V2082RSL15	R = 1/2" - χρώμιο - αριστερό δισγωνιακό - Kvs = 1,20	44,45
V2082DSL15	R = 1/2" - χρώμιο - ίσιο - Kvs = 1,20	38,59



Χειροκίνητοι Διακόπτες σειράς Linea για σωλήνες χαλκού, PEX & πολυστρωματικού

V2481-V2482

NEO

Θερμοστατικοί διακόπτες για σωλήνες χαλκού, PEX, πολυστρωματικού

- Διαθέσιμο σε 2 χρώματα: λευκό και χρώμιο
- T_{max} 130 °C
- P_{max} 10bar



Τύπος		Τιμές €
V2481E0015	R = 1/2" - λευκό - γωνιακό	42,13
V2481L0015	R = 1/2" - λευκό - δεξί δισγωνιακό	44,45
V2481R0015	R = 1/2" - λευκό - αριστερό δισγωνιακό	44,45
V2481D0015	R = 1/2" - λευκό - ίσιο	42,13
V2482E0015	R = 1/2" - χρώμιο - γωνιακό	43,30
V2482L0015	R = 1/2" - χρώμιο - δεξί δισγωνιακό	49,12
V2482R0015	R = 1/2" - χρώμιο - αριστερό δισγωνιακό	49,12
V2482D0015	R = 1/2" - χρώμιο - ίσιο	43,30

Ρακόρ σύνδεσης για σειρά Linea

VA720

NEO

Ρακόρ για χαλκοσωλήνα

Τύπος		Τιμές €
VA720C1200	24 x19 x12 mm	6,32
VA720C1400	24 x19 x14 mm	6,32
VA720C1500	24 x19 x15 mm	6,32
VA720C1600	24 x19 x16 mm	6,32



VA721

NEO

Ρακόρ για σωλήνα PEX

Τύπος		Τιμές €
VA721C1211	24 x 19 x 9,8 - 12 mm	6,57
VA721C1420	24 x 19 x 10 - 14 mm	6,57
VA721C1620	24 x 19 x 12 - 16 mm	6,57
VA721C1615	24 x 19 x 13 - 16 mm	6,57
VA721C1820	24 x 19 x 14 - 18 mm	6,57



VA722

NEO

Ρακόρ για σωλήνα πολυστρωματική σωλήνα

Τύπος		Τιμές €
VA722C1420	24 x 19 x 9,5 / 10 x 14 mm	7,50
VA722C1620	24 x 19 x 11,5 / 12 x 16 mm	7,50
VA722C1820	24 x 19 x 13,5 / 14 x 18 mm	7,50
VA722C2020	24 x 19 x 15,5 / 16 x 20 mm	7,50



Εξάρτημα κάλυψης για Linea

VA2201

NEO

Τύπος		Τιμές €
VA2201D012	λευκό 12 mm	1,18
VA2201D014	λευκό 14 mm	1,18
VA2201D015	λευκό 15 mm	1,18
VA2201D016	λευκό 16 mm	1,18
VA2201D018	λευκό 18 mm	1,18
VA2201D020	λευκό 20 mm	1,18
VA2201E012	χρómico 12 mm	2,36
VA2201E014	χρómico 14 mm	2,36
VA2201E015	χρómico 15 mm	2,36
VA2201E016	χρómico 16 mm	2,36
VA2201E018	χρómico 18 mm	2,36
VA2201E020	χρómico 20 mm	2,36





9.03 - ΘΕΡΜΟΣΤΑΤΙΚΕΣ ΚΕΦΑΛΕΣ

Θερμοστατικές Κεφαλές

σειρά Thera 4

T3001

Νέα, μοντέρνα, εργονομική θερμοστατική κεφαλή με περιοχή ρύθμισης 6-28°C.

Τύπος		Τιμές €
T3001W0	M30x1,5 λευκό	10,71

T300120W0	M30x1,5 λευκό απόσταση αισθητηρίου 2m	33,92
-----------	---------------------------------------	-------

Θερμοστατικές Κεφαλές

σειρά Thera 4

T2001

Νέα, μοντέρνα, εργονομική θερμοστατική κεφαλή με περιοχή ρύθμισης 6-28°C.

Τύπος		Τιμές €
T2001W0	M30x1,5 λευκό (Design)	16,78

T2021

Νέα, μοντέρνα, εργονομική θερμοστατική κεφαλή με περιοχή ρύθμισης 6-28°C.

Τύπος		Τιμές €
T2021W0	M30x1,5 λευκό/χρώμιο (Design)	17,49

Θερμοστατικές Κεφαλές

με απομακρυσμένο αισθητήριο

T100MZ

- Κατάλληλη για τους διακόπτες σωμάτων τύπων V300-V310-V2002
- Απομακρυσμένο αισθητήριο με επιλογή θερμοκρασίας
- Κόκκινο κουμπί ένδειξης και ρύθμιση από 7-24°C.

Τύπος		Τιμές €
T100MZ-2512	με 2m τριχοειδή σωλήνα	68,69
T100MZ-2515	με 5m τριχοειδή σωλήνα	88,46

T200M-262

NEO

Θερμοστατική κεφαλή με αισθητήριο υγρού βολβού

- Ρύθμισης από 7-28°C
- Κατάλληλο για τους διακόπτες τύπου V300, V310 & V2002
- Διαθέτει ρύθμιση αντιπαγετικής προστασίας
- Επιλογή επιχρωμιωμένο



Τύπος		Τιμές €
T4021	Λευκό / Χρώμιο	23,21
T4221	Χρώμιο / Χρώμιο	26,78
T4321	Μαύρο / Χρώμιο	23,21
T4111	Ματ Χρώμιο / Ματ Χρώμιο	26,78



Βαλβίδα Αυτονομίας

BVC

Δίοδη βαλβίδα αυτονομίας

- Ηλεκτροκινητήρα 230V/50Hz
- Κατάλληλη για πόσιμο νερό
- PN16



Τύπος		Τιμές €
BVC2120	DN20-ρακόρ 3/4"	66,50
BVC2125	DN25-ρακόρ 1"	70,00
BVC2132	DN32-ρακόρ 1 1/4"	83,00

Βάνες με Ηλεκτρικό Κινητήρα

σειρά VC - δίοδες

VC6613A...

Δίοδη βάνα ON/OFF

- Με ηλεκτρικό κινητήρα SPDT (χωρίς ρελέ)
- Ορειχάλκινο σώμα
- Μέγιστη θερμοκρασία λειτουργίας T_{max} 95 °C
- Μέγιστη πίεση λειτουργίας P_{max} 20bar



Τύπος

Τιμές €

Με θηλυκό σπείρωμα

Μοντέλο	Τάση	Μέγεθος	Kvs	Μικροελεγκτής	Τιμή
VC6613AF1000	230V ~	1/2"	Kvs = 3	Micro SPDT	63,90
VC6613AJ1000	230V ~	3/4"	Kvs = 5,3	Micro SPDT	62,30
VC6613AP1000	230V ~	1"	Kvs = 6	Micro SPDT	65,65

VC6613M...

Τρίοδη βάνα ON/OFF

- Με ηλεκτρικό κινητήρα SPDT (χωρίς ρελέ)
- Ορειχάλκινο σώμα
- Μέγιστη θερμοκρασία λειτουργίας T_{max} 95 °C
- Μέγιστη πίεση λειτουργίας P_{max} 20bar



Τύπος

Τιμές €

Με θηλυκό σπείρωμα

Μοντέλο	Τάση	Μέγεθος	Kvs	Μικροελεγκτής	Τιμή
VC6613ME6000	230V ~	1/2"	Kvs = 3,4	Micro SPDT	65,05
VC6613MH6000	230V ~	3/4"	Kvs = 7	Micro SPDT	67,76
VC6613MP6000	230V ~	1"	Kvs = 7,7	Micro SPDT	77,25

Με αρσενικό σπείρωμα

VC6613MG6000	230V ~	3/4"	Kvs = 7	Micro SPDT	64,51
VC6613MQ6000	230V ~	1"	Kvs = 7,7	Micro SPDT	79,97

Βάνες με Ηλεκτρικό Κινητήρα & Ελατήριο Επαναφοράς

δίοδες & τρίοδες

V4043 - V8043

Δίοδη βάνα ON/OFF

- Με ηλεκτρικό κινητήρα SPDT (χωρίς ρελέ)
- Ορειχάλκινο σώμα
- Μέγιστη θερμοκρασία λειτουργίας T_{max} 88 °C
- Μέγιστη πίεση λειτουργίας P_{max} 8,6bar



Τύπος

Τιμές €

Με θηλυκό σπείρωμα

Μοντέλο	Τάση	Μέγεθος	Cv	Μικροελεγκτής	Τιμή
V4043H1130	220V ~	1/2"	Cv 3,5	Micro SPDT	78,97
V4043H1114	220V ~	3/4"	Cv 8	Micro SPDT	68,69
V4043H1122	220V ~	1"	Cv 10	Micro SPDT	68,33

Με θηλυκό σπείρωμα

V8043G1091	24V ~	3/4"	Cv 8	Micro SPST	68,76
------------	-------	------	------	------------	-------

V4044 - V8044

Τρίοδη βάνα ON/OFF

- Με ηλεκτρικό κινητήρα SPDT (χωρίς ρελέ)
- Ορειχάλκινο σώμα
- Μέγιστη θερμοκρασία λειτουργίας T_{max} 88° C
- Μέγιστη πίεση λειτουργίας P_{max} 8,6bar



Τύπος	Με θηλυκό σπείρωμα			Τιμές €
V4044C1189B	220V ~	3/4"	Cv 7	49,66
V4044C1312B	220V ~	1"	Cv 9,5	65,08

Με αρσενικό σπείρωμα				
V4044C1353B	220V ~	3/4"	Cv 7	59,33
V4044C1338B	220V ~	1"	Cv 9,5	74,68

Με θηλυκό σπείρωμα				
V4044F1000B	220V ~	3/4"	Cv 7	Micro SPDT 85,43
V4044F1034B	220V ~	1"	Cv 9,5	Micro SPST 94,78

Με θηλυκό σπείρωμα				
V8044F1001B	24V ~	3/4"	Cv 8	Micro SPST 81,50
V8044F1043B	24V ~	1"	Cv 9,5	Micro SPDT 88,00

ΣΥΣΤΗΜΑΤΑ ΕΛΕΓΧΟΥ ΕΓΚΑΤΑΣΤΑΣΕΩΝ ΚΛΙΜΑΤΙΣΜΟΥ



10.01 - ΣΥΣΚΕΥΕΣ ΕΛΕΓΧΟΥ ΕΓΚΑΤΑΣΤΑΣΕΩΝ ΚΛΙΜΑΤΙΣΜΟΥ

Micronik 200
Μετασχηματιστής για Micronik
Αισθητήρια θερμοκρασίας
Αυτόματες ψηφιακές συσκευές
Θερμοστάτες χώρου
Αντιπαγετικοί θερμοστάτες
Υγροστάτες
Διακόπτης ροής

10.02 - ΒΑΝΕΣ ΚΑΙ ΚΙΝΗΤΗΡΕΣ ΕΓΚΑΤΑΣΤΑΣΕΩΝ ΘΕΡΜΑΝΣΗΣ - ΚΛΙΜΑΤΙΣΜΟΥ

116	118
116	118
116	119
116	119
116	120
117	122
117	122
117	123
117	123

Micronik 200

R7426

Ψηφιακή συσκευή ελέγχου θερμοκρασίας με LCD οθόνη

- Επιτοίχιας τοποθέτησης
- Για έλεγχο κινητήρα τριόδης βάνας ή άλλων συσκευών βάσει της θερμοκρασίας του νερού ή του αέρα σε εγκαταστάσεις κλιματισμού-αερισμού



Τύπος		Τιμές €
R7426A2006	με 1 έξοδο για έλεγχο προοδευτικής λειτουργίας	274,89
R7426B2004	με 3 εξόδους για έλεγχο προοδευτικής λειτουργίας	314,16

(Μεγάλη γκάμα συσκευών, ανάλογα με την εγκατάσταση)

Μετασχηματιστής για Micronik

CRT

Μετασχηματιστής για Micronik



Τύπος		Τιμές €
CRT2	230V/24V - 0,5A	52,94
CRT6	230V/24V - 1,3A	68,44
CRT12	230V/24V - 12A	142,37

Αισθητήρια Θερμοκρασίας

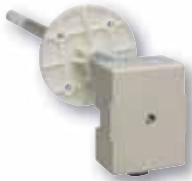

Τύπος		Τιμές €
VF20T	αισθητήριο θερμοκρασίας νερού, εμβαπτιζόμενο	41,06
LF20	για τοποθέτηση σε αεραγωγό	29,63
H7012B1023	χώρου, έλεγχος θερμοκρασίας & υγρασίας	224,09
H7015B1020	αεραγωγού, έλεγχος θερμοκρασίας & υγρασίας	325,26
T7412A1000	αισθητήριο θερμοκρασίας χώρου, εύρος 0 - 50 °C	26,78

Αυτόματες Ψηφιακές Συσκευές



Ψηφιακή συσκευή ελέγχου θερμοκρασίας για τοποθέτηση σε ράγα πίνακα ή αεραγωγό ή σωλήνα (τυποποίηση DIN)

- Σήμα εξόδου 0 ... 10V
- Τάση λειτουργίας 24V/50Hz
- Περιοχή ρύθμισης θερμοκρασίας 5° ... 35° C ή 30° ... 90° C
- Ενσωματωμένο αισθητήριο θερμοκρασίας



Τύπος		Τιμές €
RTC1-H	αεραγωγού, 1 αναλογική έξοδος	274,89
RTC1/L-H	αεραγωγού, 1 αναλογική έξοδος, ελάχιστο όριο	282,74
RTC2-H	αεραγωγού, 2 αναλογικών εξόδων	286,67
RTC2/L-H	αεραγωγού, 2 αναλογικών εξόδων, ελάχιστο όριο	312,95
RTC3-H	αεραγωγού, 3 αναλογικών εξόδων	317,12
RTC3/L-H	αεραγωγού, 3 αναλογικών εξόδων, ελάχιστο όριο	325,48
RTQ/F-H	ράγας, 1 αναλογική έξοδος	227,77
RTI-H	σωλήνας, 1 αναλογική έξοδος	282,74
RSA35	Απομακρυσμένος επιλογέας δωματίου 5°...35° C	46,00
RSA5	Απομακρυσμένος επιλογέας δωματίου +/-5° C	46,00
RSA10	Απομακρυσμένος επιλογέας δωματίου +/-10° C	46,00

Θερμοστάτες Χώρου για Βιομηχανικές Εφαρμογές

T6120

Θερμοστάτης ON/OFF για συστήματα κλιματισμού (θέρμανση, ψύξη, αερισμός)

- Κατάλληλος για βιομηχανικό περιβάλλον
- Ρελέ εξόδου SPDT με τάση λειτουργίας 230V/50Hz



Τύπος		Τιμές €
T6120A1005	0°C έως 60°C - IP54 - 1 επαφή SPDT	63,90
T6120B1003	-30°C έως 30°C - IP65 - 2 επαφές SPDT	156,97

Αντιπαγετικοί Θερμοστάτες

FT6961

Θερμοστάτης αντιπαγετικής προστασίας υδραυλικού κυκλώματος (νερό) σε συστήματα κλιματισμού (θέρμανση-ψύξη) αέρος/νερού

- Ρελέ εξόδου SPDT
- Τάση λειτουργίας 230V/50Hz



Τύπος		Τιμές €
FT6961-18	Αισθητήριο 1,8m, μόνωση IP40, αυτόματη επανάταξη	65,69
FT6961-30	Αισθητήριο 3m, μόνωση IP40, αυτόματη επανάταξη	66,40
FT6961-60	Αισθητήριο 6m, μόνωση IP40, αυτόματη επανάταξη	67,12

Υγροστάτες

H6120A - H6045A

Υγροστάτης δύο σημείων ρύθμισης για τον έλεγχο της υγρανσης ή της αφύγρανσης σε συστήματα κλιματισμού με αέρα

- Ρελέ εξόδου SPDT
- Τάση λειτουργίας 230V/50Hz

Τύπος		Τιμές €
H6120A1000	υγροστάτης χώρου	93,11
H6045A1002	υγροστάτης αεραγωγού	198,96



Διακόπτης Ροής (flow switch)

S6040A

Διακόπτης/ενδείκτης ροής για αέρα, μη διαβρωτικά, διαβρωτικά αέρια και υγρά

- Ρελέ εξόδου SPDT
- Τάση λειτουργίας 230V/50Hz
- Μόνωση IP65.

Τύπος		Τιμές €
S6040A1003	Για αέρα με ταχύτητα 2,5 - 9,2m/s	89,43
S6065A1003	Για μη διαβρωτικά ρευστά με παροχή από 0,6 έως 165m ³ /h - Pmax 11bar	125,95
S6065A2001	Για διαβρωτικά ρευστά με παροχή από 0,6 έως 165m ³ /h - Pmax 30bar	312,13



Βάνες Τύπου Έδρας

V5011R

Δίοδη βάνα τύπου έδρας για ζεστό & κρύο νερό

- Συνεργάζεται με τους κινητήρες ML6420A-ML7420A
- Μπρούτζινος κορμός
- Σύνδεση με θηλυκό σπείρωμα
- Tmax 170°C
- PN16



Τύπος			Τιμές €
V5011R1000	DN15	Kvs = 0,63	104,24
V5011R1018	DN15	Kvs = 1	104,24
V5011R1026	DN15	Kvs = 1,6	104,24
V5011R1034	DN15	Kvs = 2,5	104,24
V5011R1042	DN15	Kvs = 4	104,24
V5011R1059	DN20	Kvs = 6,3	109,85
V5011R1067	DN25	Kvs = 10	117,31
V5011R1075	DN32	Kvs = 16	139,62
V5011R1083	DN40	Kvs = 25	169,43
V5011R1091	DN50	Kvs = 40	219,70

Βάνες Τύπου Έδρας

V5013R

Τρίοδη βάνα τύπου έδρας για ζεστό & κρύο νερό

- Συνεργάζεται με τους κινητήρες ML6420A-ML7420A
- Μπρούτζινος κορμός
- Σύνδεση με θηλυκό σπείρωμα
- Tmax 170°C
- PN16



Τύπος			Τιμές €
V5013R1032	DN15	Kvs = 2,5	104,24
V5013R1040	DN15	Kvs = 4	104,24
V5013R1057	DN20	Kvs = 6,3	109,85
V5013R1065	DN25	Kvs = 10	117,31
V5013R1073	DN32	Kvs = 16	139,62
V5013R1081	DN40	Kvs = 25	169,43
V5013R1099	DN50	Kvs = 40	219,70

Κινητήρες Βανών Έδρας

ML6420

Κινητήρας για βάνες τύπου έδρας

- Προοδευτικής λειτουργίας
- Δυνατότητα χειροκίνητου χειρισμού
- Κατάλληλος για τους τύπους βανών V5011, V5013, V5328, V5329
- Μέγιστη δύναμη στον άξονα 600N
- Διαδρομή εμβόλου 20mm
- Χρόνος κλεισίματος 60sec

Τύπος		Τιμές €
ML6420A3007	24V/50Hz	338,47
ML6420A3015	230V/50Hz	338,47

(Μεγάλη γκάμα κινητήρων ανάλογα με την χρήση)

ML7420

Κινητήρας για βάνες τύπου έδρας

- Αναλογικής λειτουργίας με σήμα πιλότο 2-10V
- Με δυνατότητα χειροκίνητου χειρισμού
- Κατάλληλος για τους τύπους βανών V5011, V5013, V5328, V5329
- Μέγιστη δύναμη στον άξονα 600N
- Διαδρομή εμβόλου 20mm
- Χρόνος κλεισίματος 60sec

Τύπος		Τιμές €
ML7420A6009	2..10V	444,39

(Μεγάλη γκάμα κινητήρων ανάλογα με την χρήση)



Εξαρτήματα

43191680-005

Βοηθητικός διακόπτης για τους κινητήρες ML6420 & ML7420

- Μεταγωγικό ρελέ εξόδου SPDT
- Τάση λειτουργίας 230V/50Hz (10A)

Τύπος	Τιμές €
43191680-005	98,32

Βάνες Τύπου Έδρας

V5832B

Δίοδη βάνα τύπου έδρας για ζεστό & κρύο νερό

- Συνεργάζεται με τους κινητήρες M6410C,L & M7410E
- Μπρούτζινος κορμός
- Σύνδεση με αρσενικό σπειρώμα
- Tmax 130°C
- PN16

Τύπος			Τιμές €
V5832B2075	DN15	Kvs = 4	99,60
V5832B2083	DN20	Kvs = 6,3	99,60
V5832B2091	DN25	Kvs = 10	99,60
V5832B2109	DN32	Kvs = 16	132,30
V5832B2117	DN40	Kvs = 20	175,29



Βάνες Τύπου Έδρας

V5833A

Τρίοδη βάνα τύπου έδρας για ζεστό & κρύο νερό

- Συνεργάζεται με τους κινητήρες M6410C,L & M7410E
- Μπρούτζινος κορμός
- Σύνδεση με αρσενικό σπείρωμα
- Tmax 130°C
- PN16



Τύπος			Τιμές €
V5833A2076	DN15	Kvs = 4	92,68
V5833A2084	DN20	Kvs = 6,3	92,68
V5833A2092	DN25	Kvs = 10	92,68
V5833A2100	DN32	Kvs = 16	112,38
V5833A2118	DN40	Kvs = 25	154,08

Κινητήρες Βανών Έδρας

M6410C - M6410L

Κινητήρας για βάνες τύπου έδρας

- Προοδευτικής λειτουργίας
- Με δυνατότητα χειροκίνητου χειρισμού
- Κατάλληλος για τους τύπους βανών V5832 & V5833
- Μέγιστη δύναμη στον άξονα 300N
- Διαδρομή εμβόλου 6,5mm
- Χρόνος κλεισίματος 150sec

Τύπος			Τιμές €
M6410C2031	24V/50Hz		91,25
M6410C4037	24V/50Hz - με βοηθητικό διακόπτη SPDT		125,95
M6410L2031	230V/50Hz		114,99
M6410L4037	230V/50Hz - με βοηθητικό διακόπτη SPDT		151,51



M7410E

Αναλογικός κινητήρας για βάνες τύπου έδρας

- Με σήμα 2-10V
- Με δυνατότητα χειροκίνητου χειρισμού
- Κατάλληλος για τους τύπους βανών V5832 & V5833
- Μέγιστη δύναμη στον άξονα 280N
- Διαδρομή εμβόλου 6,5mm
- Χρόνος κλεισίματος 150sec

Τύπος			Τιμές €
M7410E4030	2-10V - με βοηθητικό διακόπτη SPDT		217,20

Βάνες Τύπου Έδρας

V5328A

Δίοδη βάνα τύπου έδρας για ζεστό & κρύο νερό

- Συνεργάζεται με τους κινητήρες ML6420A-ML7420A
- Μαντεμένιος κορμός
- Συνδέσεις με φλάντζες
- Tmax 170 °C
- PN16

Τύπος			Τιμές €
V5328A1005	DN15	Kvs = 1	251,72
V5328A1013	DN15	Kvs = 1,6	251,72
V5328A1021	DN15	Kvs = 2,5	251,72
V5328A1039	DN15	Kvs = 4	251,72
V5328A1047	DN20	Kvs = 4	251,72
V5328A1054	DN20	Kvs = 6,3	251,72
V5328A1062	DN25	Kvs = 10	251,72
V5328A1070	DN32	Kvs = 16	309,05
V5328A1088	DN40	Kvs = 25	377,96
V5328A1096	DN50	Kvs = 40	467,31
V5328A1104	DN65	Kvs = 63	549,24
V5328A1112	DN80	Kvs = 100	811,75



Βάνες Τύπου Έδρας

V5329A

Τρίοδη βάνα τύπου έδρας για ζεστό & κρύο νερό

- Συνεργάζεται με τους κινητήρες ML7420A - ML6420A
- Μαντεμένιος κορμός
- Συνδέσεις με φλάντζες
- Tmax 170 °C
- PN16

Τύπος			Τιμές €
V5329A1004	DN = 15	Kvs = 2,5	307,20
V5329A1012	DN = 15	Kvs = 4,0	307,20
V5329A1020	DN = 20	Kvs = 6,3	307,20
V5329A1038	DN = 25	Kvs = 10,0	307,20
V5329A1046	DN = 32	Kvs = 16,0	370,49
V5329A1053	DN = 40	Kvs = 25,0	469,17
V5329A1061	DN = 50	Kvs = 40,0	560,42
V5329A1079	DN = 65	Kvs = 63,0	691,79
V5329A1087	DN = 80	Kvs = 100,0	958,30



Κινητήρες Βανών Έδρας

ML6420

Κινητήρας για βάνες τύπου έδρας

- Προοδευτικής λειτουργίας
- Με δυνατότητα χειροκίνητου χειρισμού
- Κατάλληλος για τους τύπους βανών V5011, V5013, V5328, V5329
- Μέγιστη δύναμη στον άξονα 600N
- Διαδρομή εμβόλου 20mm
- Χρόνος κλεισίματος 60sec

Τύπος

Τύπος	Τάση	Τιμές €
ML6420A3007	24V/50Hz	338,47
ML6420A3015	230V/50Hz	338,47

(Μεγάλη γκάμα κινητήρων ανάλογα με την χρήση)



ML7420

Κινητήρας για βάνες τύπου έδρας

- Αναλογικής λειτουργίας με σήμα πιλότο 2-10V
- Με δυνατότητα χειροκίνητου χειρισμού
- Κατάλληλος για τους τύπους βανών V5011, V5013, V5328, V5329
- Μέγιστη δύναμη στον άξονα 600N
- Διαδρομή εμβόλου 20mm
- Χρόνος κλεισίματος 60sec

Τύπος

Τύπος	Τάση	Τιμές €
ML7420A6009	2..10V	444,39

(Μεγάλη γκάμα κινητήρων ανάλογα με την χρήση)

Εξαρτήματα

43191680-005

Βοηθητικός διακόπτης για τους κινητήρες ML6420 & ML7420

- Μεταγωγικό ρελέ εξόδου SPDT
- Τάση λειτουργίας 230V/50Hz (10A)

Τύπος

Τύπος	Τιμές €
43191680-005	98,32

Βάνες για Fan-Coil - 2,5mm

δίοδες

V5832

Δίοδη βάνα ON/OFF για fan-coil

- Βιδωτή
- Διαδρομή εμβόλου 2,5mm
- Μέγιστη θερμοκρασία λειτουργίας Tmax 110 °C
- Μέγιστη πίεση λειτουργίας Pmax 16bar

Τύπος

Τύπος	Παράμετροι	Τιμές €
V5832A4008	G 1/2" - DN15	14,32
V5832A4016	Pmax 10 bar - G 3/4"- DN20	25,67



Βάνες για Fan-Coil - 2,5mm

τρίοδες

V5833A

Τρίοδη βάνα ON/OFF για fan-coil

- Βιδωτή
- Διαδρομή εμβόλου 2,5mm
- Μέγιστη θερμοκρασία λειτουργίας T_{max} 110 °C
- Μέγιστη πίεση λειτουργίας P_{max} 16bar

Τύπος		Τιμές €
V5833A4007	G 1/2" - DN15	27,06
V5833A4015	G 3/4" - DN20	37,13



Βάνες για Fan-Coil - 2,5mm

τρίοδες

V5833C

Τρίοδη βάνα ON/OFF για fan-coil με ενσωματωμένο by-pass

- Λειτουργία ON/OFF
- Διαδρομή εμβόλου 2,5mm
- Μπρούτζινος κορμός
- Σύνδεση με διάφορους τύπους ρακόρ
- T_{max} 110 °C - PN16

Τύπος		Τιμές €
V5833C4003	G 1/2" - DN15	31,49
V5833C4011	G 3/4" - DN20	39,98



Ηλεκτροθερμικοί Κινητήρες Τρίοδων Βανών Αυτονομίας

MT4 - MT8

Ηλεκτροθερμικός κινητήρας για δύοδες και τρίοδες βάνες έδρας

- Εφαρμογές σε ηρεμία ανοικτός (NO) ή σε ηρεμία κλειστός (NC)
- IP 44
- Έυκολη τοποθέτηση με σφιγκτήρα
- Ένδειξη θέσης.

Τύπος		Τιμές €
MT4-024-NC ή -NO	4mm, 24Vac	25,13
MT4-024LC-NC ή -NO	4mm, 24Vac, χαμηλής έντασης	25,13
MT4-024S-NC ή -NO	4mm, 24Vac, βοηθητική επαφή	32,13
MT4-230-NC ή -NO	4mm, 230Vac	25,13
MT4-230LC-NC ή -NO	4mm, 230Vac, χαμηλής έντασης	25,13
MT4-230S-NC ή -NO	4mm, 230Vac, βοηθητική επαφή	32,13
MT8-024-NC ή -NO	8mm, 24Vac	31,67
MT8-024LC-NC ή -NO	8mm, 24Vac, χαμηλής έντασης	31,67
MT8-024S-NC ή -NO	8mm, 24Vac, βοηθητική επαφή	38,66
MT8-230-NC ή -NO	8mm, 230Vac	31,67
MT8-230LC-NC ή -NO	8mm, 230Vac, χαμηλής έντασης	31,67
MT8-230S-NC ή -NO	8mm, 230Vac, βοηθητική επαφή	38,66



ΣΗΜΕΙΩΣΕΙΣ

A series of horizontal dotted lines for taking notes.

Lined writing area with horizontal dotted lines.



Honeywell Hellas
Πολυτεχνείου 25,
141 22 Ν.Ηράκλειο - Αθήνα
Tel.: +30 210 28 48 049
Fax: +30 210 28 48 055

GR3H-0009GR03-R0212
Τα δεδομένα μπορούν να αλλάξουν χωρίς προειδοποίηση

Honeywell
www.honeywell.gr/gr